



**PERFECTION**

CATÁLOGO DEL  
COMPRADOR



**ES**

12-21





"Perfection" es nuestro compromiso con la calidad sin restricciones, las tecnologías de fabricación orientadas al futuro y la máxima satisfacción del cliente. Esto lo garantizo a través de nuestro nivel como empresa privada e independiente.

Gaston Glock, Fundador





# Índice

Catálogo GLOCK





- 06-07 FABRICACIÓN AVANZADA
- 08-09 SISTEMA SAFE ACTION®
- 10-11 TAMAÑOS DE PISTOLA
- 12-15 GLOCK 44 – 22 l.r.
- 16-17 TECNOLOGÍAS
- 18-19 VISTA GENERAL DE LA PISTOLA
- 20-21 GEN5
- 22-33 9 mm LUGER
- 24-25 SLIMLINE CON RIEL
- 26-27 MODELOS CROSSOVER
- 30-31 GEN4
- 34-35 40 S&W
- 36-37 MOS (SISTEMA ÓPTICO MODULAR)
- 38-39 380 AUTO
- 40-41 SLIMLINE
- 42-43 10 mm AUTO
- 44-45 45 AUTO
- 46-47 357 SIG
- 48-49 GENERACIONES ANTERIORES
- 50-51 45 GAP
- 52-53 PISTOLAS COMPENSADAS
- 54-55 MODELOS CUTAWAY
- 56-57 ENTRENAMIENTO Y PRÁCTICA
- 58-59 CARGADORES
- 60-63 REPUESTOS
- 64-67 ACCESORIOS
- 68-69 OUTDOOR
- 70 CURSO DE ARMERO
- 71 PROGRAMAS DE ENTRENAMIENTO
- 72-74 ARTÍCULOS DE MERCHANDISING



# Fabricación avanzada

Proceso de fabricación



## ¡Cada pistola GLOCK lleva una calidad 100% GLOCK!

Al revolucionar la producción de armas de fuego a principios de la década de 1980, GLOCK se convirtió en el fabricante de pistolas líder en el mundo y llevó a la perfección su proceso de fabricación.

### Control total de la materia prima.

GLOCK ha establecido estrictos procedimientos de control de calidad para sus recursos internos y externos. Un ejemplo de esto es el acero para armas de alta calidad, que siempre está siendo analizado por nuestro departamento metalúrgico. Solo las materias primas que cumplan con las especificaciones definidas por GLOCK se aceptan en el proceso de producción.

### Alto nivel de producción vertical.

Las actividades de la fábrica van desde la fabricación de herramientas hasta el moldeo y el mecanizado del 100% de los componentes del producto final. Creados en los escritorios del equipo de investigación y desarrollo, cada producto GLOCK se vincula inmediatamente con el departamento de fabricación de herramientas mediante dibujos de CAD para construir las herramientas necesarias para el proceso de producción. Este proceso incluye la forja con martillo, el fresado y torneado CNC, el estampado de flejes de acero, el bobinado de resortes y el moldeo por inyección de polímeros y metales.



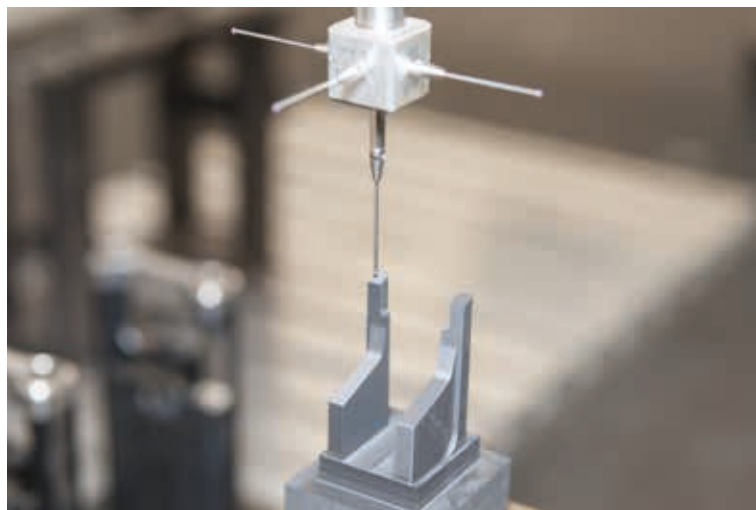

## Pruebas de tortura

Las temperaturas árticas o el calor sin piedad, el agua salada, el lodo o la arena, los profesionales de todo el mundo trabajan en las condiciones ambientales más hostiles y lo mismo se requiere en sus pistolas GLOCK. Se realizan pruebas exhaustivas en la empresa durante el proceso de diseño del producto, así como externamente durante los procedimientos de compra. Las pistolas GLOCK demuestran que son fiables en condiciones difíciles y adversas. La pistola GLOCK es el arma elegida por muchos cuerpos oficiales en el mundo, ya que saben que su arma es una de las pistolas más robustas y confiables.

## Prueba de disparo

Cada una de las pistolas GLOCK se dispara a modo de prueba para garantizar la conformidad CIP, así como una función y precisión impecable fuera de su empaque. Un dispositivo electrónico de prueba de objetivo fue desarrollado específicamente para pruebas de precisión, alineando el patrón de impacto con la línea de visión. Todos los clientes de GLOCK pueden estar seguros de recibir un arma que ha sido probada en la fábrica y que funciona de manera confiable, sin fallas ni modificaciones.

## Certificado de Control de calidad en los procedimientos de producción – ISO 9001

Las pistolas GLOCK han sido diseñadas para operar sin fallas en condiciones extremas de uso policial y militar. Gracias a los procedimientos de garantía de calidad líderes en la industria, que están continuamente integrados en el proceso de producción, las tolerancias son estrictamente limitadas y se logra seguridad operativa confiable, para que nuestra garantía de calidad sea perfecta, GLOCK está certificado según la norma ISO 9001 - Requisitos de los Sistemas de Gestión de Calidad.



## Sistema GLOCK Safe Action®

El revolucionario sistema Safe Action® de GLOCK proporciona una misma presión en el gatillo para cada disparo, desde el primer hasta el último cartucho. Los tres dispositivos de seguridad mecánicos, que funcionan independientemente, están integrados en el sistema de control de disparos de la pistola.

**Cada pistola GLOCK viene con 3 dispositivos de seguridad independientes:  
El seguro del gatillo, el seguro del percutor y el seguro contra caídas.**

Los tres dispositivos de seguridad se desactivan automática y secuencialmente cuando se jala el gatillo, volviéndose a conectar automáticamente cuando se suelta el gatillo.







## 1 Seguro del gatillo

El seguro del gatillo, es una palanca incorporada en el gatillo. Cuando el seguro del gatillo se encuentra en la posición delantera, bloquea el movimiento del gatillo hacia atrás. El seguro del gatillo y el gatillo deben estar completamente presionados al mismo tiempo para que dispare la pistola. Si no se presiona el seguro del gatillo, el gatillo no se moverá hacia atrás y no permitirá que la pistola dispare. El seguro del gatillo está diseñado también para proteger contra disparos accidentales, si la pistola cae o si el gatillo está bajo presión lateral.

## 2 Seguro del percutor

El seguro del percutor bloquea mecánicamente el canal de la aguja percutora, impidiendo que esta se mueva hacia adelante para disparar. A medida que el gatillo se jala hacia atrás, la barra del gatillo empuja hacia arriba el seguro del percutor liberando el canal y permitiendo el disparo. Si el usuario decide no disparar y suelta el gatillo, el seguro del percutor se reactiva automáticamente.

## 3 Seguro contra caídas

La barra del gatillo descansa en la rampa de seguridad dentro de la caja del mecanismo de gatillo. La barra del gatillo se engancha a la parte trasera del percutor y evita que éste se mueva hacia adelante. A medida que el gatillo se jala hacia atrás, la barra del gatillo desciende por la rampa de seguridad y lanza el percutor. Después de disparar, la barra del gatillo se mueve hacia arriba volviendo a la rampa de seguridad y reenganchando nuevamente el percutor. A medida que se suelta el gatillo, todos los dispositivos de seguridad se vuelven a conectar automáticamente.

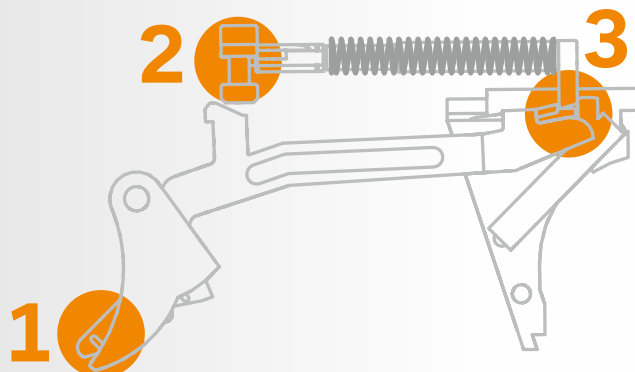



# Tamaños de pistola GLOCK

Pistolas Safe Action®

## Como elegir la GLOCK correcta:

Cada pistola GLOCK fue concebida y diseñada para lograr un objetivo específico. Elegir la más óptima para satisfacer mejor tus necesidades es esencial. Por lo tanto, GLOCK te ofrece una amplia gama de dimensiones de pistolas.

Lo principal es encontrar el modelo adecuado para que te sientas cómodo empuñándola. Prueba las diferentes pistolas en nuestro socio local de GLOCK para averiguar cual pistola cabe perfectamente en tus manos.



## 10 ¡Prueba antes de comprar!

Con más de 50 modelos diferentes, cualquier compra de GLOCK puede ser un poco confusa con opciones que van desde diferentes calibres, tamaños, generaciones y docenas de opciones para modificar tu GLOCK. Puede ser difícil encontrar la mejor pistola en la primera compra. Incluso los usuarios experimentados de GLOCK podrían tener dificultades para elegir una pistola sin haber practicado con los diferentes modelos.

Con los socios de GLOCK, se creó un grupo de minoristas que conocen sus GLOCK y ayudan a cientos de clientes cada año a elegir su modelo perfecto. Mira la variedad de modelos y deja que un experto te explique las ventajas de cada una. Decide cuáles son tus planes para tu nueva GLOCK y estos socios sabrán cuál se ajusta mejor a tus necesidades..



## ¿Está buscando un socio GLOCK?

Nuestro localizador de distribuidores te ayuda a encontrar un socio certificado de GLOCK en tu área. Obtén más información en [www.glock.com](http://www.glock.com)





### ESTÁNDAR

La clásica GLOCK que miles de soldados y oficiales de la ley aprecian. Capacidad perfecta en el cargador combinada con la fiabilidad de GLOCK.



### COMPACTA

Ligeramente reducida en longitud y altura en comparación con los modelos estándar, esta GLOCK ofrece un buen disparo en un modelo compacto.



### CORREDERA LARGA

La GLOCK con la corredera más larga del mercado, ofrece la mayor distancia entre miras, rápido enfoque de los objetivos y rendimiento del grado GLOCK.



### SUBCOMPACTA

Una pistola de doble fila de bolsillo, diseñada como un arma de respaldo. Esta pistola subcompacta aceptará todos los cargadores GLOCK estándares. Los cargadores de doble fila del mismo calibre la convierten en una de las subcompactas más versátiles del mercado.

### SUBCOMPACTA SLIMLINE

Son las pistolas más pequeñas y delgadas de una sola fila GLOCK, con la misma confiabilidad y precisión. Es la mejor opción para el porte oculto.

### COMPACTA SLIM

La empuñadura delgada y compacta, combina una longitud de empuñe cómodo, con un perfil mínimo, versátil y equilibrado con una corredera compacta. Es ideal para el porte diario.



### COMPETICIÓN

Con una corredera y un cañón ligeramente más corto que los modelos de corredera larga, los modelos de competición GLOCK cuentan con miras traseras regulables y están diseñadas para tiradores deportivos que valoran la precisión y la confiabilidad.

### DISEÑO CROSSOVER

Una corredera más corta y una empuñadura más larga, crean un tamaño de fusión y unen fuerzas para proporcionar un empuñe equilibrado de forma cómoda y una mayor capacidad del cargador, junto con un peso reducido para aumentar la comodidad.



# Tecnología GLOCK 44

Pistola Rimfire



22 l.r.



## GLOCK 44

LIGERA Y SUAVE PARA DISPARAR.

Una vez que comienzas con la perfección, te quedas con la perfección. La G44 es la pistola ideal para comenzar tu carrera de tirador en el campo de tiro. La combinación perfecta de polímero y acero brinda la experiencia de disparar una pistola GLOCK mientras se maneja una pistola ligera de bajo retroceso. La G44 es una pistola de tamaño compacto que se puede adaptar a casi cualquier tamaño de mano usando los suplementos de empuñadura, suministrados con la pistola.



**G44**

			
CORREDERA HÍBRIDA DE POLÍMERO-ACERO PARA UN MENOR PESO Y RETROCESO, Y NUEVA MIRA TRASERA DELGADA AJUSTABLE		CAÑÓN GLOCK MARKSMAN PARA UNA ALTA PRECISIÓN Y AGUJERO FANTASMA - PARA VERIFICAR SI UN CARTUCHO ESTÁ EN LA CÁMARA	
			
CONTROLES PARA TIRADORES ZURDOS Y DIESTROS SISTEMA SAFE ACTION® PARA UNA SEGURIDAD CONFIABLE		MARCO DE POLÍMERO AJUSTABLE PARA CADA TAMAÑO DE MANO Y CARGADOR DE 10 CARTUCHOS CON ASISTENCIA DE CARGA INTEGRADA	



22 l.r.

Pistolas Safe Action®



## GLOCK 44

10

COMPACT

### GLOCK. NUEVO CALIBRE. EXPERIENCIA 22 L.R.

La G44 es perfecta para tiradores inexpertos y avanzados. Se prueba con una amplia gama de municiones y su cañón GLOCK Marksman es sinónimo de alta precisión.

El equipo adecuado es esencial, el modelo G44 viene con miras traseras ajustables de polímero, dos cargadores con Asistente de carga, un destornillador para las miras, un nuevo kit de limpieza para el cañón más pequeño y suplementos de empuñadura para el cambio del tamaño de la empuñadura. Todo lo que un tirador bien preparado necesita.

Opcional está disponible una configuración de este modelo con cañón roscado (M9x0,75) y adaptador para .500-28 UNEF.

EL MODELO G44 TAMBIÉN  
ESTÁ DISPONIBLE CON  
CAÑÓN ROSCADO VERSIÓN  
CON ADAPTADOR.



## 22 l.r.

Retroceso mínimo y ruido relativamente bajo. Ampliamente utilizado en tiro recreativo y Una opción ideal para los nuevos tiradores.

### DATOS TÉCNICOS

### G44









SISTEMA	SAFE ACTION® (Modo de doble acción constante), todas las pistolas GLOCK vienen con 3 seguros	
CALIBRE	22 l.r.	
*LONGITUD (GENERAL)	185 mm	7.28 inch
LONGITUD DE CORREDERA	174 mm	6.85 inch
LONGITUD DE CAÑÓN	102 mm	4.02 inch
ANCHO (GENERAL)	32 mm	1.26 inch
ANCHO DE CORREDERA	25,5 mm	1.00 inch
ALTURA INCLUYE CARGADOR	128 mm	5.04 inch
PESO SIN CARGADOR	358 g	12.63 oz
PESO CON CARGADOR VACÍO	415 g	14.64 oz
**PESO CON CARGADOR ABASTECIDO	453 g	15.98 oz
*DISTANCIA DE GATILLO	70 mm	2.76 inch
PRESIÓN DEL GATILLO (~)	26 N	
DISTANCIA DE MIRAS	158 mm	6.22 inch
CAPACIDAD DE CARGADOR	10	

\*Para los modelos Gen4 / Gen5: Las dimensiones para el suplemento de empuñadura mediano son +2 mm | 0.08 in. y para el suplemento de empuñadura grande son +4 mm | 0.16 pulg. \*\* Dependiendo de la munición. Los datos técnicos están redondeados y no reflejan tolerancias; pueden modificarse sin previo aviso.

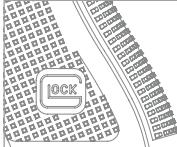

## FICHA TÉCNICA – LISTADO DE OPCIONES DISPONIBLES

\*Para mayor detalle en disponibilidad visita [www.glock.com](http://www.glock.com) o a su distribuidor local.

	Gen5	Gen5 MOS	Gen4 MOS	Gen4
 <p><b>SISTEMA SAFE ACTION®</b></p>	✓	✓	✓	✓
 <p><b>INDICADOR DE RECAMARA CARGADA</b></p>	✓	✓	✓	✓
 <p><b>EMPUÑADURA DE POLÍMERO</b></p>	✓ EMPUÑADURA ACAMPANADA (EXCEPTO G26 GEN5, G27 GEN5)	✓ EMPUÑADURA ACAMPANADA (EXCEPTO G26 GEN5 MOS)	✓ CON RANURAS PARA LOS DEDOS	✓ CON RANURAS PARA LOS DEDOS
 <p><b>RIEL DE MONTAJE</b></p>	✓ EXCEPTO G26 GEN5, G27 GEN5	✓ EXCEPTO G26 GEN5 MOS	✓	✓ EXCEPTO G26 GEN4, G27 GEN4, G33 GEN4
 <p><b>GEN4 RTF EMPUÑADURA DE TEXTURA ÁSPERA</b></p>	✓	✓	✓	✓
 <p><b>MBS-TAMAÑOS PERSONALIZADOS DE EMPUÑADURAS</b></p>	✓	✓	✓	✓
 <p><b>RETEN DEL CARGADOR REVERSIBLE</b></p>	✓	✓	✓	✓
 <p><b>PALANCA DE RETENCIÓN DE LA CORREDERA AMBIDIESTRA</b></p>	✓	✓		
 <p><b>RANURA PARA CLIP DE CORDÓN*</b></p>	✓ EXCEPTO G26 GEN5, G27 GEN5	✓ EXCEPTO G26 GEN5 MOS	✓	✓ EXCEPTO G26 GEN4, G27 GEN4, G33 GEN4

Modelos disponibles:  
G17 Gen5, G19 Gen5, G22 Gen5, G23 Gen5, G26 Gen5, G27 Gen5, G45

Para la tecnología G44, consulte las páginas 12-15.

Modelos disponibles:  
G17 Gen5 MOS, G19 Gen5 MOS, G22 Gen5 MOS, G23 Gen5 MOS, G26 Gen5 MOS, G34 Gen5 MOS, G45 MOS

G17 Gen4 MOS, G19 Gen4 MOS, G34 Gen4 MOS, G35 Gen4 MOS, G40 Gen4 MOS, G41 Gen4 MOS

Modelos disponibles:  
G17 Gen4, G19 Gen4, G20 Gen4, G21 Gen4, G22 Gen4, G23 Gen4, G26 Gen4, G27 Gen4, G29 Gen4, G30 Gen4, G31 Gen4, G32 Gen4, G33 Gen4, G34 Gen4, G35 Gen4, G40 Gen4, G41 Gen4



Slimline	Slimline MOS	Previous
----------	--------------	----------

Modelos disponibles:  
G42, G43, G43X, G43X Rail,  
G48, G48 Rail

Modelos disponibles:  
G43X MOS  
G48 MOS

Modelos disponibles:  
G17, G19, G20, G21, G22,  
G23, G24, G25, G26, G27,  
G28, G29, G30, G31, G32,  
G33, G34, G35, G36, G37,  
G38, G39

✓	✓	✓
✓	✓	✓
✓ COLA DE CASTOR INCORPORADA	✓ COLA DE CAS- TOR INCORPO- RADA	✓ CON RANURAS PARA LOS DEDOS
✓ EXCEPTO G42, G43, SILVER SLIDE MODELS	✓	✓ EXCEPTO G26, G27, G33, G39
TEXTURA DE AGARRE ESPECIAL PARA SLIMLINE	TEXTURA DE AG- ARRE ESPECIAL PARA SLIMLINE	
✓	✓	
		✓ EXCEPTO G26, G27, G28, G33, G36, G39

**FS**

Las pistolas con ranuras frontales (FS) ofrecen la ventaja para el operador de hacer una verificación rápida de la recámara a través de una superficie táctil adicional.

**C**

Los modelos de pistola GLOCK compensada (C) están equipados con un compensador integrado para suavizar el culatazo, durante los disparos rápidos.

**SF**

Las pistolas SF vienen con una empuñadura acortada (SF) con dimensiones de agarre reducidas y menor distancia al gatillo. (Solo generación anterior).

**S**

Las correderas de las pistolas S presentan ranuras de deslizamiento más delgadas. (S). (Solo generación anterior)

**CROSSOVER**

Las pistolas crossover combinan una corredera más corta con una empuñadura más larga para alcanzar una mayor capacidad del cargador junto con un peso reducido para aumentar la comodidad.



# Visión general de los modelos de pistola GLOCK

Pistolas Safe Action®

## ¡ELIGE TU GLOCK!

STANDARD

COMPACT

COMPACT CROSSOVER

SUBCOMPACT

9 mm Luger



22-33



G17



G19



G19X/G45



G26

9 mm Luger



22-33

COMPACT SLIMLINE



G48 Rail

22 l.r.



12-15



G44

40 S&W



34-35



G22



G23



G27

380 Auto



38-39



G25



G28

10 mm Auto



42-43



G20



G29

45 Auto



44-45



G21



G30

357 SIG



46-47



G31



G32



G33

45 GAP



50-51



G37



G38



G39

SUBCOMPACT  
SLIMLINE



**G43**

COMPETITION



**G34**

LONG SLIDE



**G17L**



**G43X Rail**



**G35**



**G24**



**G42**



**G40**



**G36**



**G41**

## Pistolas Especiales para Entrenamiento y Práctica



**Cutaway**  
54-55



**Training**  
56



**Practice**  
57



**Reset**  
57



MODULAR OPTIC SYSTEM  
CONFIGURATION

Pistolas GLOCK en configuración MOS en páginas 36-37.



# GLOCK Gen5

LA PRÓXIMA GENERACIÓN

# GEN 5

¡La generación 5 combina la tecnología del futuro con precisión mejorada, versatilidad, velocidad y la confiabilidad familiar de GLOCK!

### AGARRE MEJORADO

Ranuras frontales para verificaciones rápidas.

### TECNOLOGÍA DEL FUTURO

Acabado nDLC para cañón y corredera.

### EXACTITUD

Canon GLOCK "Marksman"





**GEN5**

	
ACABADO DE NDLC EN CAÑÓN Y CORREDERA & CAÑÓN GLOCK "MARKSMAN"	
	
PALANCA DE RETENCIÓN DE CORREDERA AMBIDIESTRA Y RETÉN DEL CARGADOR REVERSIBLE	
	
EMPUÑADURA ACAMPANADA Y TAPA DEL CARGADOR ALARGADO	
	
ELIMINACIÓN DE LAS RANURAS PARA LOS DEDOS EN EL EMPUÑE - VIENE CON SUPLEMENTOS DE EMPUÑADURA PARA AUMENTAR EL SU TAMAÑO.	

**VERSATILIDAD**

Eliminación de las ranuras para los dedos en el empuñe.

**VELOCIDAD PARA CAMBIO DE CARGADOR**

Empuñadura acampanada



# 9 mm Luger

Pistolas Safe Action®



## GLOCK 17 Gen5

17 STANDARD GEN5 MOS



### LA NUEVA GENERACIÓN DEL ORIGINAL

El nuevo diseño de empuñadura de la GLOCK 17 Gen5 eliminó las ranuras para los dedos, obteniendo un empuñe mas versátil, aun así, permite personalizarla fácilmente mediante el uso de suplementos de empuñadura diferentes. Con un recorte en la base y una empuñadura acampanada le dan al usuario mas velocidad durante la recarga cuando las facciones de segundo importan. El retén del cargador reversible, que se puede cambiar a nivel de usuario y una palanca de retención de corredera ambidiestra se adaptan a los operadores zurdos y diestros. El estriado y la corona del cañón se modificaron ligeramente para aumentar la precisión.

También disponible como G17 Gen5 MOS FS

## GLOCK 19 Gen5

### LA NUEVA GENERACIÓN

La pistola GLOCK 19 Gen5 de 9mm Luger es ideal para un papel más versátil debido a sus reducidas dimensiones. El nuevo diseño de la empuñadura sin ranuras para los dedos aún permite personalizar instantáneamente su empuñe para adaptarse a cualquier tamaño de mano montando los diferentes suplementos de empuñadura. El retén del cargador reversible y la palanca de retención de corredera ambidiestra hacen que sea ideal para tiradores zurdos y diestros. El estriado y la corona del cañón se modificaron ligeramente para aumentar la precisión.

También disponible como G19 Gen5 MOS FS



15 COMPACT GEN5 MOS

## GLOCK 34 Gen5 MOS FS

La GLOCK 34 Gen5 MOS presenta un cañón extendido y mayores dimensiones de corredera, lo que la convierte en una de las favoritas entre los competidores de tiro deportivo. Las mejoras de diseño incluyen el Cañón GLOCK Marksman (GMB), que brinda mayor precisión con una mejora en el estriado poligonal y una corona de cañón mejorada, sin ranuras para los dedos, palanca de retención de corredera ambidiestra para una mejor versatilidad y control, y un acabado nDLC, que es un acabado más resistente y duradero, exclusivo del proceso de fabricación GLOCK.

Solo disponible como G34 Gen5 MOS FS



¡Óptica no incluida!

17 COMPETITION GEN5



## GLOCK 26 Gen5

10 SUBCOMPACT GEN5 MOS



### NUEVO EN LA FAMILIA DE PISTOLAS GEN5

La GLOCK 26 Gen5 es una opción popular para el porte oculto y cuenta con el Cañón GLOCK Marksman (GMB), que brinda mayor precisión, así como una mejora en la corona del cañón.

Otras características incluyen la eliminación de las ranuras para los dedos en la empuñadura, una palanca de retención de corredera ambidiestra y un acabado nDLC.

## MISMO TAMAÑO - DIFERENTE CALIBRE



**G19 Gen5** (9 mm Luger)  
página 22

**G44** (22 l.r.)  
página 14



# 9 mm Luger

Pistolas Safe Action®

## LAS PISTOLAS SLIMLINE COLOR NEGRO

La GLOCK 43X y la GLOCK 48 ahora están disponibles en un acabado de fábrica completamente negro. Los modelos G43X y G48 ambos cuentan con un diseño compacto Slimline para mayor comodidad, durabilidad y confiabilidad. Con cámara de 9 mm Luger, ambas pistolas cuentan con un marco compacto Slimline, con un riel de montaje delgado y una corredera negra con acabado nDLC, así como una capacidad de cargador de 10 cartuchos que las hace ideales para portarlas ocultas.

### NUEVO MODELO SLIMLINE



### EQUILIBRADO

El ajuste perfecto para casi todos los tamaños de manos

### ACCESORIOS

Riel de montaje delgado, para luces tácticas

### CÓMODO

Diseño de cola de castor incorporado





¡Óptica no incluida!

## GLOCK 43X MOS

10 | SUBCOMPACT SLIMLINE | SLIM | MOS

### PORTE OCULTO CON CAPACIDAD DE 10 CARTUCHOS

El modelo G43X tiene la misma longitud de agarre de tamaño compacto con un perfil mínimo y un diseño de cola de castor incorporado que la G48 para un agarre versátil y cómodamente equilibrado que es ideal para una variedad de usuarios. La capacidad del cargador de la G43X es de 10 cartuchos. El modelo G43X con el sistema MOS no viene con placas adaptadoras.



¡Óptica no incluida!

## GLOCK 48 MOS

10 | COMPACT SLIMLINE | SLIM | MOS

### EL AJUSTE PERFECTO PARA CASI TODOS LOS TAMAÑOS DE MANO

La G48 en calibre 9 mm Luger tiene una longitud y altura similares a las de la G19, pero el ancho de la pistola se reduce para una mayor capacidad de ocultabilidad y mejor comodidad al portarla. La capacidad del cargador de la G48 es de 10 cartuchos. El modelo G48 con el sistema MOS no viene con placas adaptadoras.

#### G43X & G48



TAMBIÉN DISPONIBLE CON:  
RECUBRIMIENTO COLOR  
PLATEADO NPVD



RIEL DE MONTAJE DELGADO  
CON LUZ TÁCTICA



CARGADOR DE 1 FILA  
DELGADO

#### SLIMLINE MOS



LA MIRA ÓPTICA DE LA  
MARCA SHIELD ESTÁ  
MONTADO DIRECTAMENTE  
EN LA CORREDERA MOS



# 9 mm Luger

Pistolas Safe Action®



## GLOCK 19X

17

COMPACT CROSSOVER

CROSSOVER



### PRESENTACIÓN PARA EL EJERCITO DE LOS ESTADOS UNIDOS

La primera pistola "Fusión", la GLOCK 19X, combina las mejores características de sus dos plataformas más populares y confiables probadas en el campo. La empuñadura de tamaño completo de la GLOCK 17 y la corredera compacta de la GLOCK 19 se han unido para producir la pistola ideal para todas las condiciones y situaciones. La G19X viene en color coyote con la primera corredera coloreada en fábrica, terminada con un acabado nPVD mejorado para prevenir la corrosión. Las características adicionales incluyen el Cañón GLOCK Marksman (GMB), empuñadura sin ranura para los dedos, palanca de retención de corredera ambidiestra y ranura para clip de cordón. La pistola incluye un cargador estándar de 17 cartuchos, dos cargadores de 17 + 2 cartuchos (opcional en algunos países) y una caja de pistola de color coyote.



## GLOCK 45

17

COMPACT CROSSOVER

GEN5

CROSSOVER

MOS



### CROSSOVER COMPACTA EN NEGRO

La G45 es una pistola de fusión 9mm Luger que combina una corredera compacta con una empuñadura de tamaño completo. Al igual que la G19X, la G45 incorpora avances de ingeniería y diseño desarrollados por GLOCK para cumplir con las especificaciones militares y del cumplimiento de la ley. Sin embargo, a diferencia de la G19X, la G45 también presenta la empuñadura acampanada que se encuentra en las populares pistolas Gen5 de GLOCK. Es una pistola ideal para los agentes de la ley y los usuarios privados.

También disponible como G45 MOS

# MODELOS CROSSOVER

La G19X y G45 combinan la estructura de la G17 de tamaño estándar con una corredera compacta de la G19. Esto los hace accesibles a todo tipo de tiradores.

## CROSSOVER MODELS



PALANCA DE RETENCIÓN DE CORREDERA AMBIDIESTRA Y RETÉN DEL CARGADOR REVERSIBLE

EMPUÑADURA LARGA – ALTA CAPACIDAD DEL CARGADOR Y SISTEMA DE CAMBIO DE TAMAÑO DE EMPUÑADURA E INCLUYE EL TIPO COLA DE CASTOR

CANON GLOCK "MARKSMAN" & ELIMINACIÓN DE LAS RANURAS PARA LOS DEDOS DE LA EMPUÑADURA



### DIVERSIDAD

Acabado nPVD coloreado.

### VERSATILIDAD

Eliminación de las ranuras para los dedos en la empuñadura.

### FUNCIONAL

Clip de cordón

### AGARRE MEJORADO

Ranuras frontales para verificaciones rápidas.

### TECNOLOGÍA DEL FUTURO

Acabado nDLC para cañón y corredera.



# 9 mm Luger

Pistolas Safe Action®

## GLOCK 17 Gen4

El diseño modular del sistema de cambio de tamaño de empuñadura de la GLOCK 17 Gen4 permite personalizar fácilmente su empuñe para agregar comodidad, independientemente del tamaño de la mano del tirador. La superficie de la empuñadura presenta una nueva textura rugosa Gen4. Internamente, el nuevo conjunto de resortes duales minimizan el culatazo de la pistola GLOCK reduciendo el desgaste. Un retén del cargador reversible que se puede cambiar a nivel de usuario, se adapta a operadores zurdos y diestros.

También disponible como: GLOCK 17 Gen4 MOS, GLOCK 17



17	STANDARD	<b>GEN4</b>	MOS	PREVIOUS
----	----------	-------------	-----	----------

## GLOCK 19 Gen4

La pistola GLOCK 19 Gen4 en 9mm Luger ofrece una gran potencia de fuego y permite disparar de forma rápida y precisa. Es ideal para un papel más versátil debido a sus reducidas dimensiones, sin sacrificar la importante capacidad del cargador. Los suplementos de empuñadura permiten personalizar al instante su empuñe para adaptarse a cualquier tamaño de mano. El retén del cargador reversible lo hace ideal para tiradores zurdos y diestros.

También disponible como: GLOCK 19 Gen4 MOS, GLOCK 19



15	COMPACT	<b>GEN4</b>	MOS	PREVIOUS
----	---------	-------------	-----	----------

## GLOCK 26 Gen4

La GLOCK 26 Gen4 en 9mm Luger es una de las pistolas para porte oculto más buscadas. La capacidad del cargador de 10 cartuchos estándar y las características de disparo altamente precisas explican por qué la G26 Gen4 es la opción de respaldo principal entre el personal de seguridad y las agencias de todo el mundo. Por supuesto, la G26 Gen4 viene con un retén del cargador reversible, suplementos de empuñadura y una textura mejorada para un control sólido a pesar del tamaño de la pistola.

También disponible como: GLOCK 26



10	SUBCOMPACT	<b>GEN4</b>	PREVIOUS
----	------------	-------------	----------

## GLOCK 34 Gen4 MOS

La configuración MOS de la GLOCK 34 Gen4 combina un cañón extendido y corredera con una distancia mayor entre miras con el concepto MOS, lo que facilita el montaje de una mira reflex en la corredera de la pistola, sin la necesidad de una nueva o un sistema de montaje de miras separado. Los suplementos de empuñadura permiten personalizar al instante su empuñe para adaptarse a cualquier tamaño de mano. El retén del cargador reversible lo hace ideal para tiradores zurdos y diestros.

También disponible como: GLOCK 34 Gen4, GLOCK 34



¡Óptica no incluida!

- 17
- COMPETITION
- GEN4
- MOS
- PREVIOUS

## GLOCK 17L

La GLOCK 17L es una pistola de competición ideal con un cañón largo, una corredera ranurada y equilibrada con precisión, un radio de visión amplio y un gatillo más ligero para una máxima precisión.



- 17
- LONG SLIDE
- PREVIOUS



### 9 MM LUGER

Actuaciones balísticas probadas, culatazo moderado, distribución mundial.





# GLOCK Gen4

Pistolas Safe Action®

## GEN

# 4

Cada GLOCK Gen4 viene con suplementos de empuñadura en dos medidas, permitiendo al usuario cambiar la empuñadura para adaptarse al tamaño de su mano.

La Gen4 tiene una nueva superficie de textura rugosa (Gen4 RTF) diseñada para mejorar la tracción de agarre, sin ser demasiado agresiva. Está presente en la empuñadura y en sus piezas modulares.

El retén del cargador reversible de la Gen4 es más fácil de usar para el alcance del tirador, permitiéndole cambiarlo para usarlo del lado derecho o izquierdo de la pistola.

### ACCESORIOS

Riel de montaje para luces tácticas y láseres.

### FIABILIDAD

Sistema Safe Action® de GLOCK



**DISEÑO ERGONÓMICO**  
Suplemento de Empuñadura

**FÁCIL DE USAR**  
Retén del cargador reversible

**GEN4 RTF**  
Empuñadura de textura rugosa



GEN4

SUPLMENTENOS DE EMPUÑADURA PARA CAMBIAR SU TAMAÑO & EMPUÑADURA CON RANURAS

RETÉN DEL CARGADOR REVERSIBLE & SISTEMA GLOCK SAFE ACTION<sup>®</sup>



# 9 mm Luger

Pistolas Safe Action®



## GLOCK 43

6

SUBCOMPACT SLIM

SLIM

La legendaria G43 es una pistola de calibre 9mm Luger con cargador de una sola fila. Es ultra-oculta, precisa y una herramienta fantástica para todos los tiradores, independientemente del tamaño de la mano. El empuñe tiene un diseño de cola de castor incorporado que permite al tirador adquirir un empuñe alto y ajustado. La textura de la empuñadura permite un funcionamiento cómodo y confiable. El retén grande del cargador facilita el trabajo de retirar el cargador de seis cartuchos. Diseñado en base a los mismos estándares exigentes por los cuales GLOCK es famoso, la pequeña G43 tolera las mismas pruebas de tortura que soportan todas sus hermanas mayores de la familia de pistolas GLOCK.

### SLIMLINE



EMPUÑADURA DELGADA



DISEÑO DE COLA DE CASTOR INCORPORADO



CARGADOR DE UNA FILA GLOCK

### DATOS TÉCNICOS

#### G17 GEN5+

#### G17 L

#### G19 GEN5+

#### G26 GEN5+

SISTEMA	SAFE ACTION® (Modo de doble acción constante), todas las pistolas GLOCK vienen con 3 seguros							
CALIBRE	9 mm Luger							
*LONGITUD (GENERAL)	202 mm	7.95 inch	242 mm	9.53 inch	185 mm	7.28 inch	163 mm	6.42 inch
LONGITUD DE CORREDERA	186 mm	7.32 inch	225 mm	8.86 inch	174 mm	6.85 inch	159 mm	6.26 inch
LONGITUD DE CAÑÓN	114 mm	4.49 inch	153 mm	6.02 inch	102 mm	4.02 inch	87 mm	3.43 inch
ANCHO (GENERAL)	34 mm	1.34 inch	33 mm	1.30 inch	34 mm	1.34 inch	33 mm	1.30 inch
ANCHO DE CORREDERA	25,5 mm	1.00 inch	25,5 mm	1.00 inch	25,5 mm	1.00 inch	25,5 mm	1.00 inch
ALTURA INCLUYE CARGADOR	139 mm	5.47 inch	139 mm	5.47 inch	128 mm	5.04 inch	106 mm	4.17 inch
PESO SIN CARGADOR	630 g	22.22 oz	675 g	23.81 oz	610 g	21.52 oz	559 g	19.72 oz
PESO CON CARGADOR VACÍO	708 g	24.97 oz	755 g	26.63 oz	670 g	23.63 oz	615 g	21.69 oz
**PESO CON CARGADOR ABASTECIDO	945 g	33.33 oz	960 g	33.86 oz	855 g	30.16 oz	739 g	26.07 oz
*DISTANCIA DE GATILLO	70 mm	2.76 inch	72 mm	2.83 inch	70 mm	2.76 inch	70 mm	2.76 inch
PRESIÓN DEL GATILLO (~)	26 N		24 N		26 N		26 N	
DISTANCIA DE MIRAS DE POLÍMERO	165 mm	6.50 inch	205 mm	8.07 inch	153 mm	6.02 inch	137 mm	5.39 inch
DISTANCIA DE MIRAS DE ACERO	164 mm	6.46 inch	204 mm	8.03 inch	152 mm	5.98 inch	136 mm	5.35 inch
DISTANCIA DE MIRAS GNS	163 mm	6.42 inch	203 mm	7.99 inch	151 mm	5.94 inch	135 mm	5.31 inch
CAPACIDAD DE CARGADOR	17		17		15		10	

\*Para los modelos Gen4 / Gen5: Las dimensiones para el suplemento de empuñadura mediano son +2 mm | 0.08 in. y para el suplemento de empuñadura grande son +4 mm | 0.16 pulg. \*\* Dependiendo de la munición. + Datos técnicos también aplicables para la configuración MOS.

Los datos técnicos están redondeados y no reflejan tolerancias; pueden modificarse sin previo aviso.

Los datos técnicos de las diferentes generaciones **GEN5** **GEN4** **PREVIOUS** y las configuraciones técnicas del mismo modelo son en su mayoría similares.



**DATOS TÉCNICOS**
**G34 GEN5+**
**G19 X**
**G45+**

SISTEMA	SAFE ACTION® (Modo de doble acción constante), todas las pistolas GLOCK vienen con 3 seguros					
CALIBRE	9 mm Luger					
*LONGITUD (GENERAL)	222 mm	8.74 inch	189 mm	7.44 inch	189 mm	7.44 inch
LONGITUD DE CORREDERA	207 mm	8.15 inch	174 mm	6.85 inch	174 mm	6.85 inch
LONGITUD DE CAÑÓN	135 mm	5.31 inch	102 mm	4.02 inch	102 mm	4.02 inch
ANCHO (GENERAL)	34 mm	1.34 inch	33 mm	1.30 inch	34 mm	1.34 inch
ANCHO DE CORREDERA	25,5 mm	1.00 inch	25,5 mm	1.00 inch	25,5 mm	1.00 inch
ALTURA INCLUYE CARGADOR	139 mm	5.47 inch	139 mm	5.47 inch	139 mm	5.47 inch
PESO SIN CARGADOR	665 g	23.46 oz	625 g	22.05 oz	615 g	21.69 oz
PESO CON CARGADOR VACÍO	743 g	26.21 oz	704 g	24.83 oz	695 g	24.52 oz
**PESO CON CARGADOR ABASTECIDO	980 g	34.57 oz	890 g	31.39 oz	860 g	30.34 oz
*DISTANCIA DE GATILLO	70 mm	2.76 inch	70 mm	2.76 inch	70 mm	2.76 inch
PRESIÓN DEL GATILLO (-)	24 N		26 N		26 N	
DISTANCIA DE MIRAS DE POLÍMERO	191 mm	7.52 inch	153 mm	6.02 inch	153 mm	6.02 inch
DISTANCIA DE MIRAS DE ACERO	190 mm	7.48 inch	152 mm	5.98 inch	152 mm	5.98 inch
DISTANCIA DE MIRAS GNS	189 mm	7.44 inch	151 mm	5.94 inch	151 mm	5.94 inch
CAPACIDAD DE CARGADOR	17		17		17	

\*Para los modelos Gen4 / Gen5: Las dimensiones para el suplemento de empuñadura mediano son +2 mm | 0.08 in. y para el suplemento de empuñadura grande son +4 mm | 0.16 pulg. \*\* Dependiendo de la munición. + Datos técnicos también aplicables para la configuración MOS. Los datos técnicos están redondeados y no reflejan tolerancias; pueden modificarse sin previo aviso.

Los datos técnicos de las diferentes generaciones **GEN5** **GEN4** **PREVIOUS** y las configuraciones técnicas del mismo modelo son en su mayoría similares.

**DATOS TÉCNICOS**
**G43**
**G43 X**
**G48**

SISTEMA	SAFE ACTION® (Modo de doble acción constante), todas las pistolas GLOCK vienen con 3 seguros					
CALIBRE	9 mm Luger					
*LONGITUD (GENERAL)	159 mm	6.26 inch	165 mm	6.50 inch	185 mm	7.28 inch
LONGITUD DE CORREDERA	154 mm	6.06 inch	154 mm	6.06 inch	174 mm	6.85 inch
LONGITUD DE CAÑÓN	86,5 mm	3.41 inch	87 mm	3.41 inch	106 mm	4.17 inch
ANCHO (GENERAL)	27 mm	1.06 inch	28 mm	1.10 inch	28 mm	1.10 inch
ANCHO DE CORREDERA	22 mm	0.87 inch	22 mm	0.87 inch	22 mm	0.87 inch
ALTURA INCLUYE CARGADOR	108 mm	4.25 inch	128 mm	5.04 inch	128 mm	5.04 inch
PESO SIN CARGADOR	460 g	16.23 oz	465 g	16.40 oz	524 g	18.48 oz
PESO CON CARGADOR VACÍO	510 g	17.99 oz	530 g	18.70 oz	588 g	20.74 oz
**PESO CON CARGADOR ABASTECIDO	585 g	20.64 oz	654 g	23.07 oz	712 g	25.12 oz
*DISTANCIA DE GATILLO	65 mm	2.56 inch	67 mm	2.64 inch	67 mm	2.64 inch
PRESIÓN DEL GATILLO (-)	24 N		24 N		24 N	
DISTANCIA DE MIRAS DE POLÍMERO	133 mm	5.24 inch	133 mm	5.24 inch	152 mm	5.98 inch
DISTANCIA DE MIRAS DE ACERO	132 mm	5.20 inch	132 mm	5.20 inch	151 mm	5.94 inch
DISTANCIA DE MIRAS GNS	131 mm	5.16 inch	131 mm	5.16 inch	150 mm	5.91 inch
CAPACIDAD DE CARGADOR	6		10		10	

\*Para los modelos Gen4 / Gen5: Las dimensiones para el suplemento de empuñadura mediano son +2 mm | 0.08 in. y para el suplemento de empuñadura grande son +4 mm | 0.16 pulg. \*\* Dependiendo de la munición. + Datos técnicos también aplicables para la configuración MOS. Los datos técnicos están redondeados y no reflejan tolerancias; pueden modificarse sin previo aviso.



# 40 S&W

Pistolas Safe Action®

## GLOCK 22 Gen5

El nuevo diseño de empuñadura Gen5 sin ranuras para los dedos permite personalizar al instante su empuñe para adaptarse a cualquier tamaño de mano. El retén del cargador reversible y la palanca de retención de corredera ambidiestra hacen que sea ideal para tiradores zurdos y diestros. El estriado y la corona del cañón se modificaron ligeramente para aumentar la precisión.

También disponible como: GLOCK 22 Gen4, GLOCK 22



- 15
- STANDARD
- GEN5**
- MOS
- GEN4
- PREVIOUS



## 40 S&W

Mayor liberación de energía en el objetivo, optimiza la aplicabilidad urbana.



## GLOCK 23 Gen5

El modelo compacto en calibre .40 S&W de GLOCK equivalente al modelo GLOCK 19 Gen5, ofrece potencia controlada de manera ideal. Suficientemente potencia para patrullas de Policía. Tamaño ideal para portarlo de manera oculta y cómoda. Es la opción preferida para profesionales que efectúan trabajo de inteligencia.

También disponible como: GLOCK 23 Gen4, GLOCK 23



- 13
- COMPACT
- GEN5**
- MOS
- GEN4
- PREVIOUS

## GLOCK 24

El diseño largo de la corredera y cañón, combinado con el cartucho de calibre 40 S&W hacen de esta GLOCK una excelente opción para diversas actividades de tiro.



- 15
- LONG SLIDE
- PREVIOUS**

## GLOCK 27 Gen5

El modelo GLOCK 27 Gen5, en calibre 40 S&W, presenta cambios de diseño innovadores en esta pistola subcompacta, ligera, precisa y poderosa. Muchas Agencias de policía en los Estados Unidos la han elegido como su arma de respaldo.

También disponible como: GLOCK 27 Gen4, GLOCK 27



## GLOCK 35 Gen4 MOS

La GLOCK 35 Gen4 en configuración MOS combina un cañón extendido, dimensiones de corredera más larga y una distancia alargada entre las miras con el concepto MOS, lo que facilita el montaje de una mira réflex en la corredera de la pistola sin la necesidad de un nuevo sistema de corredera o montaje separado. Los suplementos de empuñadura permiten personalizar al instante su empuñe para adaptarse a cualquier tamaño de mano. Un retén del cargador reversible lo hace ideal para tiradores zurdos y diestros.

También disponible como: GLOCK 35 Gen4, GLOCK 35



¡Óptica no incluida!

DATOS TÉCNICOS	G22 GEN5+		G23 GEN5+		G24		G27 GEN5		G35 GEN4+	
SISTEMA	SAFE ACTION® (Modo de doble acción constante), todas las pistolas GLOCK vienen con 3 seguros									
CALIBRE	40 S&W									
*LONGITUD (GENERAL)	202 mm	7.95 inch	185 mm	7.28 inch	243 mm	9.57 inch	163 mm	6.42 inch	222 mm	8.74 inch
LONGITUD DE CORREDERA	186 mm	7.32 inch	174 mm	6.85 inch	225 mm	8.86 inch	159 mm	6.26 inch	207 mm	8.15 inch
LONGITUD DE CAÑÓN	114 mm	4.49 inch	102 mm	4.02 inch	153 mm	6.02 inch	87 mm	3.43 inch	135 mm	5.31 inch
ANCHO (GENERAL)	34 mm	1.34 inch	34 mm	1.34 inch	33 mm	1.30 inch	33 mm	1.30 inch	33 mm	1.30 inch
ANCHO DE CORREDERA	27,5 mm	1.08 inch	27,5 mm	1.08 inch	25,5 mm	1.00 inch	27,5 mm	1.08 inch	25,5 mm	1.00 inch
ALTURA INCLUYE CARGADOR	140 mm	5.51 inch	129 mm	5.08 inch	139 mm	5.47 inch	107 mm	4.21 inch	139 mm	5.47 inch
PESO SIN CARGADOR	732 g	25.82 oz	687 g	24.23 oz	760 g	26.81 oz	621 g	21.91 oz	705 g	24.87 oz
PESO CON CARGADOR VACÍO	806 g	28.43 oz	756 g	26.67 oz	840 g	29.63 oz	676 g	23.85 oz	785 g	27.69 oz
**PESO CON CARGADOR ABASTECIDO	1058 g	37.32 oz	974 g	34.36 oz	1090 g	38.45 oz	827 g	29.17 oz	1035 g	36.51 oz
*DISTANCIA DE GATILLO	70 mm	2.76 inch	70 mm	2.76 inch	71,5 mm	2.81 inch	70 mm	2.76 inch	70 mm	2.76 inch
PRESIÓN DEL GATILLO (-)	26 N		26 N		28 N		26 N		24 N	
DISTANCIA DE MIRAS DE POLÍMERO	164 mm	6.46 inch	152 mm	5.98 inch	205 mm	8.07 inch	137 mm	5.39 inch	192 mm	7.56 inch
DISTANCIA DE MIRAS DE ACERO	163 mm	6.42 inch	151 mm	5.94 inch	204 mm	8.03 inch	136 mm	5.35 inch	191 mm	7.52 inch
DISTANCIA DE MIRAS GNS	162 mm	6.38 inch	150 mm	5.91 inch	203 mm	7.99 inch	135 mm	5.31 inch	190 mm	7.48 inch
CAPACIDAD DE CARGADOR	15		13		15		9		15	

\*Para los modelos Gen4 / Gen5: Las dimensiones para el suplemento de empuñadura mediano son +2 mm | 0.08 in. y para el suplemento de empuñadura grande son +4 mm | 0.16 pulg. \*\* Dependiendo de la munición. + Datos técnicos también aplicables para la configuración MOS. Los datos técnicos están redondeados y no reflejan tolerancias; pueden modificarse sin previo aviso.

Los datos técnicos de las diferentes generaciones **GEN5** **GEN4** **PREVIOUS** y las configuraciones técnicas del mismo modelo son en su mayoría similares.



# GLOCK MOS

MODULAR OPTIC SYSTEM / SISTEMA ÓPTICO MODULAR

# MOS

MODULAR OPTIC SYSTEM  
CONFIGURATION

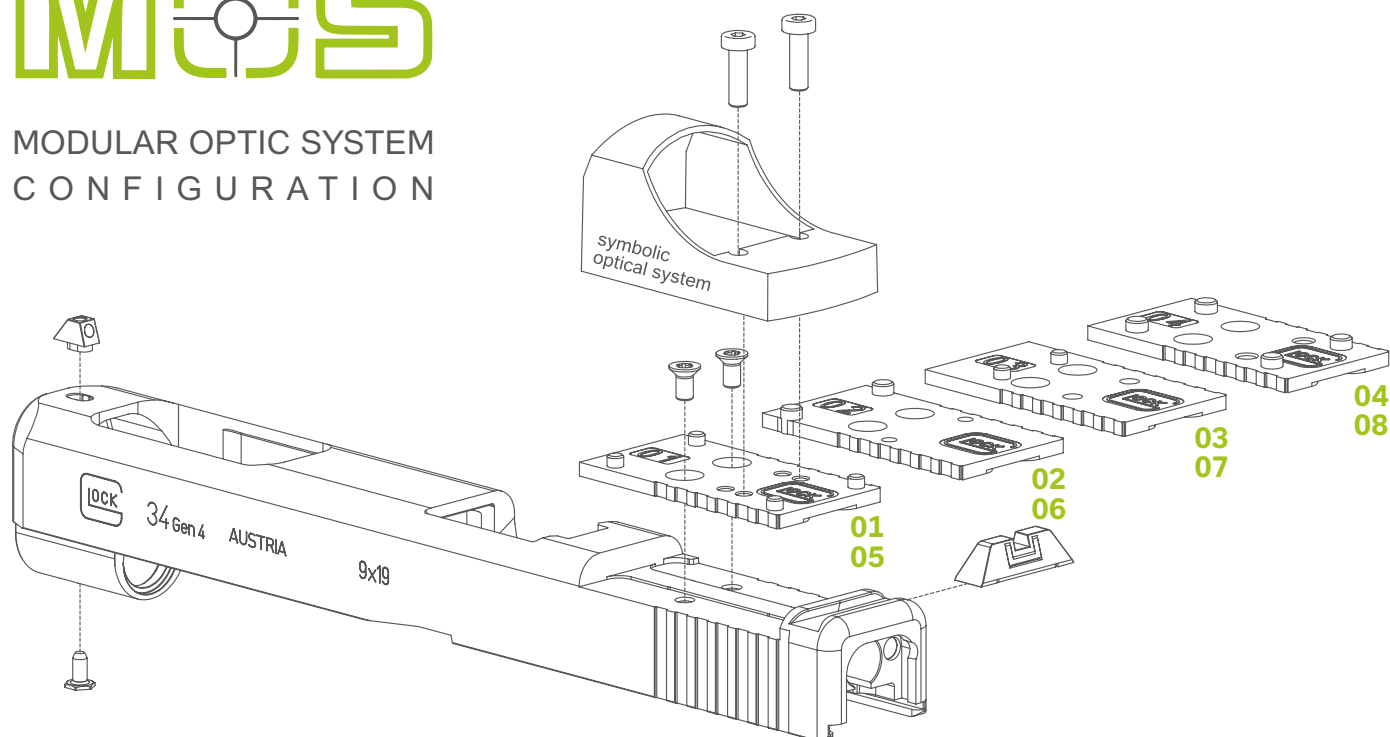

Los ingenieros de GLOCK han desarrollado la configuración de la pistola de Sistema Óptico Modular para simplificar el montaje de miras ópticas populares. La configuración MOS es la opción ideal para darle a su objetivo.

Existen placas adaptadoras numeradas GLOCK MOS disponibles para miras ópticas de los siguientes fabricantes:

- Adaptador Docter, Meopta, Insight (01/05)\*
- Adaptador Trijicon (02/06)\*
- Adaptador C-More (03/07)\*
- Adaptador Leupold (04/08)\*

\*Dependiendo del ancho de corredera

Los juegos de adaptadores MOS incluyen un destornillador Torx® (TX10) y 4 tornillos Torx® para instalar las placas adaptadoras GLOCK MOS. Todos los tornillos vienen con una gota de pegamento aplicado.

La G42X MOS y la G48 MOS no vienen con placas adaptadoras.



**+** La configuración MOS está disponible para los siguientes modelos de pistola:



**G17 Gen5 MOS**  
También disponible como:  
**G17 Gen4 MOS**



**G19 Gen5 MOS**  
También disponible como:  
**G19 Gen4 MOS**



**G22 Gen5 MOS**



**G23 Gen5 MOS**



**G26 Gen5 MOS**



**G34 Gen5 MOS**  
También disponible como:  
**G34 Gen4 MOS**



**G35 Gen4 MOS**



**G40 Gen4 MOS**



**G41 Gen4 MOS**



**G45 MOS**

[WWW.GLOCK.COM](http://WWW.GLOCK.COM)

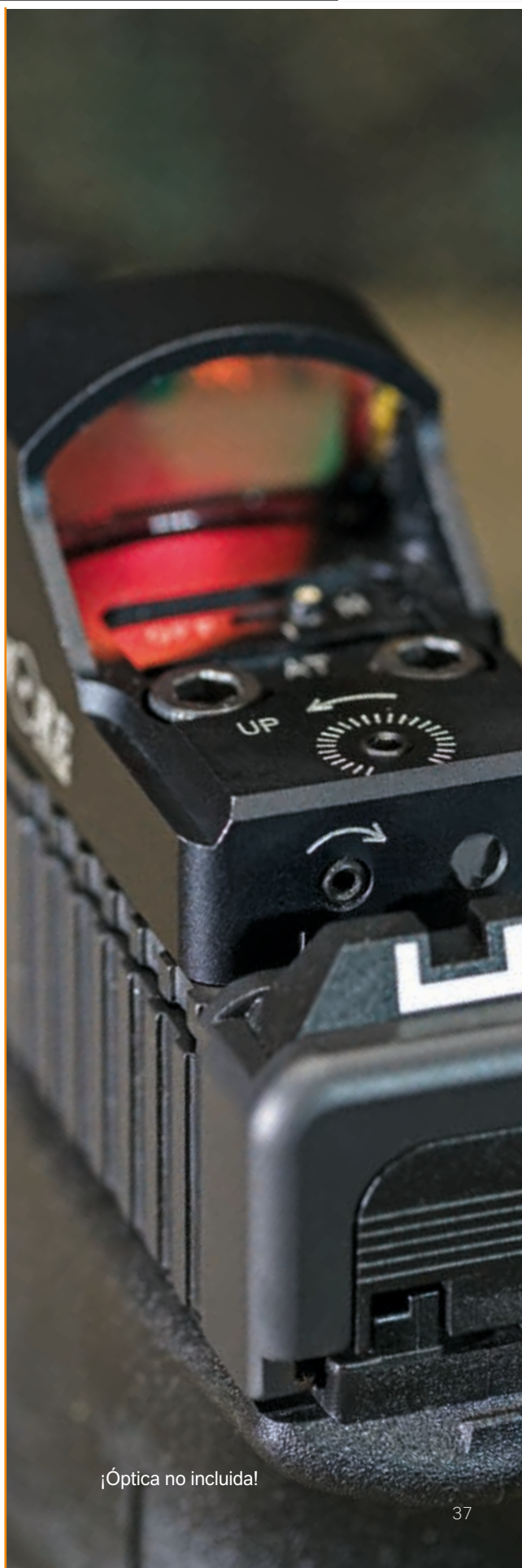

¡Óptica no incluida!



## 380 Auto

Pistolas Safe Action®

### GLOCK 25

Debido a sus pequeñas dimensiones, iguales a las de la GLOCK 19, la GLOCK 25 tiene un bajo culatazo propio del calibre .380. Puede llevarse cómodamente oculta.



 15 COMPACT **PREVIOUS**

### GLOCK 28

De tamaño y peso reducidos, la GLOCK 28 sobresale en rendimiento y es suficientemente pequeña como para una funda de bolsillo o tobillo. Debido a las características de disparo de bajo culatazo del cartucho .380, se puede controlar con facilidad y precisión.



 10 SUBCOMPACT **PREVIOUS**

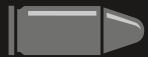

## 380 AUTO

Control especialmente fácil con balística convincente y un proyectil de 9mm.





# GLOCK 42

6 SUBCOMPACT SLIM SLIM

Para los tiradores más exigentes que deseaban la GLOCK más pequeña posible, la compañía respondió con la ahora popular G42 en .380 Auto, con dimensiones ultra compactas y fácil de disparar. La G42 incluye todas las características que los clientes de GLOCK han llegado a apreciar, desde el sistema GLOCK Safe Action® con sus múltiples funciones de seguridad integradas hasta la confiabilidad y durabilidad comprobadas de la marca.

**SLIMLINE**

EMPUÑADURA DELGADA

DISEÑO DE COLA DE CASTOR INCORPORADO

CARGADOR DE UNA FILA GLOCK

## DATOS TÉCNICOS

	G25		G28		G42	
SISTEMA	SAFE ACTION® (Modo de doble acción constante), todas las pistolas GLOCK vienen con 3 seguros					
CALIBRE	380 Auto					
*LONGITUD (GENERAL)	187 mm	7.36 inch	165 mm	6.50 inch	151 mm	5.94 inch
LONGITUD DE CORREDERA	174 mm	6.85 inch	159 mm	6.26 inch	146 mm	5.75 inch
LONGITUD DE CAÑÓN	102 mm	4.02 inch	87 mm	3.43 inch	82,5 mm	3.25 inch
ANCHO (GENERAL)	32 mm	1.26 inch	32 mm	1.26 inch	25 mm	0.98 inch
ANCHO DE CORREDERA	25,5 mm	1.00 inch	25,5 mm	1.00 inch	21 mm	0.83 inch
ALTURA INCLUYE CARGADOR	128 mm	5.04 inch	106 mm	4.17 inch	105 mm	4.13 inch
PESO SIN CARGADOR	575 g	20.28 oz	530 g	18.70 oz	345 g	12.17 oz
PESO CON CARGADOR VACÍO	645 g	22.75 oz	585 g	20.64 oz	390 g	13.76 oz
**PESO CON CARGADOR ABASTECIDO	785 g	27.69 oz	685 g	24.16 oz	450 g	15.87 oz
*DISTANCIA DE GATILLO	71,2 mm	2.80 inch	72 mm	2.83 inch	61 mm	2.40 inch
PRESIÓN DEL GATILLO (-)	28 N		28 N		24 N	
DISTANCIA DE MIRAS DE POLÍMERO	153 mm	6.02 inch	137 mm	5.39 inch	125 mm	4.92 inch
DISTANCIA DE MIRAS DE ACERO	152 mm	5.98 inch	136 mm	5.35 inch	124 mm	4.88 inch
DISTANCIA DE MIRAS GNS	151 mm	5.94 inch	135 mm	5.31 inch	123 mm	4.84 inch
CAPACIDAD DE CARGADOR	15		10		6	

\*Para los modelos Gen4 / Gen5: Las dimensiones para el suplemento de empuñadura mediano son +2 mm | 0.08 in. y para el suplemento de empuñadura grande son +4 mm | 0.16 pulg. \*\* Dependiendo de la munición. + Datos técnicos también aplicables para la configuración MOS. Los datos técnicos están redondeados y no reflejan tolerancias; pueden modificarse sin previo aviso.



# Slimline

Porte Oculto

## SLIMLINE



### CÓMODA

Diseño de cola de castor incorporado

### EL TAMAÑO IMPORTA

Cargador GLOCK de una fila



**¡La pistola GLOCK más pequeña jamás desarrollada para porte oculto!**

Diseñada para ser la favorita de respaldo; perfecta para las necesidades diarias de porte oculto. Por excelencia; corredera y empuñadura delgada, con cargador de una sola fila.



**DIVERSIDAD**

Recubrimiento de color plata nPVD para G43X y G48 Modelos con Corredera Plateada

**FÁCIL DE USAR**

Retén del cargador reversible



# 10 mm Auto

Pistolas Safe Action®

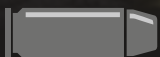

**10 mm AUTO**

Máximo rendimiento balístico y máxima potencia de penetración, la mayor fuerza.

## GLOCK 20 Gen4

La GLOCK 20 Gen4 ofrece una fuerza de parada formidable con alta precisión a larga distancia. El uso del polímero de alta tecnología GLOCK reduce considerablemente el cutatazo incluso en este calibre pesado. Para la comunidad de cazadores, esta 10 mm Auto es una compañera confiable que proporciona un disparo seguro y preciso, incluso para la caza mayor. Los suplementos de empuñadura permiten personalizar al instante su empuñe para adaptarse a cualquier tamaño de mano. El retén del cargador reversible lo hace ideal para tiradores zurdos y diestros.

También disponible como: GLOCK 20 SF



15  STANDARD  GEN4  SF

## GLOCK 29 Gen4

La GLOCK 29 Gen4 ofrece el ocultamiento de una pistola subcompacta con la potencia bruta y de largo alcance del cartucho de 'fuerza magnum' de 10 mm con facilidad. El diseño Gen4 ofrece un patrón agresivo para permitir un empuñe más seguro en la pistola, incluso con guantes.

También disponible como: GLOCK 29 SF

🔫 10
SUBCOMPACT
**GEN4**
SF



## GLOCK 40 Gen4 MOS

La G40 Gen4 en la configuración MOS posee una recámara de 10 mm Auto, combina una corredera y un cañón largo para mejorar la velocidad con una alta capacidad del cargador. El sistema de cambio de tamaño de la empuñadura y el retén del cargador reversible le permiten personalizar instantáneamente su empuñe para adaptarlo a cualquier tamaño de mano. La configuración MOS facilita el trabajo de montar una mira réflex en la corredera de la pistola sin la necesidad de una nueva o un sistema de montaje separado.

Solo disponible como GLOCK 40 Gen4 en la configuración MOS

🔫 15
LONGSLIDE
**GEN4**
MOS



¡Óptica no incluida!

DATOS TÉCNICOS	G20 GEN4		G29 GEN4		G40 GEN4+	
SISTEMA	SAFE ACTION® (Modo de doble acción constante), todas las pistolas GLOCK vienen con 3 seguros					
CALIBRE	10 mm Auto					
*LONGITUD (GENERAL)	205 mm	8.07 inch	177 mm	6.97 inch	241 mm	9.49 inch
LONGITUD DE CORREDERA	193 mm	7.60 inch	172 mm	6.77 inch	229 mm	9.02 inch
LONGITUD DE CAÑÓN	117 mm	4.61 inch	96 mm	3.78 inch	153 mm	6.02 inch
ANCHO (GENERAL)	34 mm	1.34 inch	35 mm	1.38 inch	34 mm	1.34 inch
ANCHO DE CORREDERA	28,5 mm	1.12 inch	28,5 mm	1.12 inch	28,5 mm	1.12 inch
ALTURA INCLUYE CARGADOR	140 mm	5.51 inch	115 mm	4.53 inch	139 mm	5.47 inch
PESO SIN CARGADOR	780 g	27.51 oz	690 g	24.34 oz	915 g	32.28 oz
PESO CON CARGADOR VACÍO	870 g	30.69 oz	760 g	26.81 oz	1005 g	35.45 oz
**PESO CON CARGADOR ABASTECIDO	1130 g	39.86 oz	925 g	32.63 oz	1265 g	44.62 oz
*DISTANCIA DE GATILLO	72,5 mm	2.85 inch	72,5 mm	2.85 inch	72,5 mm	2.85 inch
PRESIÓN DEL GATILLO (~)	28 N		28 N		24 N	
DISTANCIA DE MIRAS DE POLÍMERO	172 mm	6.77 inch	150 mm	5.91 inch	211 mm	8.31 inch
DISTANCIA DE MIRAS DE ACERO	171 mm	6.73 inch	149 mm	5.87 inch	210 mm	8.27 inch
DISTANCIA DE MIRAS GNS	170 mm	6.69 inch	148 mm	5.83 inch	209 mm	8.23 inch
CAPACIDAD DE CARGADOR	15		10		15	

\*Para los modelos Gen4 / Gen5: Las dimensiones para el suplemento de empuñadura mediano son +2 mm | 0.08 in. y para el suplemento de empuñadura grande son +4 mm | 0.16 pulg. \*\* Dependiendo de la munición. + Datos técnicos también aplicables para la configuración MOS. Los datos técnicos están redondeados y no reflejan tolerancias; pueden modificarse sin previo aviso.

Los datos técnicos se aplican a las diferentes generaciones **GEN4** **PREVIOUS** y las configuraciones técnicas **SF** del mismo modelo son en su mayoría similares.



# 45 Auto

Pistolas Safe Action®

## GLOCK 21 Gen4

Destacable por su precisión y su ligero culatazo, la GLOCK 21 Gen4 ofrece la potencia del cartucho 45 Auto con una gran capacidad en el cargador. Los suplementos de empuñadura permiten personalizar instantáneamente su empuñe para adaptarse a cualquier tamaño de mano. El retén del cargador reversible lo hace ideal para tiradores zurdos y diestros. El sistema Gen4 es el complemento perfecto para el cartucho del calibre 45 Auto.

También disponible como: G21 SF



🔫 13	STANDARD	<b>GEN4</b>	<b>SF</b>
------	----------	-------------	-----------

## GLOCK 30 Gen4

La GLOCK 30 Gen4 en calibre 45 Auto ofrece una excelente precisión con la calidad balística de este calibre. El diseño Gen4 de este modelo, es fácil de disparar y lo combina con un culatazo mas corto y una gran capacidad en el cargador.

También disponible como: GLOCK 30 SF, GLOCK 30 S



🔫 10	SUBCOMPACT	<b>GEN4</b>	<b>SF</b>	<b>S</b>
------	------------	-------------	-----------	----------



## GLOCK 36

🔫 6	SUBCOMPACT SLIM	<b>SLIM</b>
-----	-----------------	-------------

Seis cartuchos de 45 Auto en una pistola que cabe en las manos de cualquier usuario. La GLOCK 36 presenta la ergonomía para un mejor empuñe. El cargador de una fila GLOCK permite una empuñadura delgada y una corredera con ancho reducido. Junto con el diseño de empuñe seguro y la distancia mínima entre disparador y la empuñadura, esto hace que el manejo de la pistola sea muy simple.

**SLIM**

EMPUÑADURA DELGADA

CARGADOR DE UNA FILA GLOCK

# GLOCK 41 Gen4 MOS

La GLOCK 41 Gen4 es una pistola de calibre 45 Auto diseñada para maximizar el radio de visión, lograr una distribución y un equilibrio perfectos del peso. El cañón y la corredera más larga ayudan a reducir la sacudida del cañón del arma y el culatazo, mientras que la Configuración MOS facilita el montaje de una mira réflex en miniatura en la guía de la pistola sin la necesidad de una nueva corredera o sistema de montaje separado. Los suplementos de empuñadura permiten personalizar instantáneamente su empuñe para adaptarse a cualquier tamaño de mano. El retén del cargador reversible lo hace ideal para tiradores zurdos y diestros.

También disponible como: GLOCK 41 Gen4



¡Óptica no incluida!

13
COMPETITION
GEN4
MOS

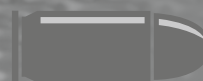

## 45 AUTO

Más de 100 años y este calibre aún ofrece una precisión excepcional y una máxima liberación de energía.

DATOS TÉCNICOS	G21 GEN4		G30 GEN4		G36		G41 GEN4+	
SISTEMA	SAFE ACTION® (Modo de doble acción constante), todas las pistolas GLOCK vienen con 3 seguros							
CALIBRE	45 Auto							
*LONGITUD (GENERAL)	205 mm	8.07 inch	177 mm	6.97 inch	177 mm	6.97 inch	223 mm	8.78 inch
LONGITUD DE CORREDERA	193 mm	7.60 inch	172 mm	6.77 inch	172 mm	6.77 inch	211 mm	8.31 inch
LONGITUD DE CAÑÓN	117 mm	4.61 inch	96 mm	3.78 inch	96 mm	3.78 inch	135 mm	5.31 inch
ANCHO (GENERAL)	34 mm	1.34 inch	35 mm	1.38 inch	30 mm	1.18 inch	34 mm	1.34 inch
ANCHO DE CORREDERA	28,5 mm	1.12 inch	28,5 mm	1.12 inch	25,5 mm	1.00 inch	25,5 mm	1.00 inch
ALTURA INCLUYE CARGADOR	140 mm	5.51 inch	122 mm	4.80 inch	120 mm	4.72 inch	139 mm	5.47 inch
PESO SIN CARGADOR	745 g	26.28 oz	675 g	23.81 oz	565 g	19.93 oz	675 g	23.81 oz
PESO CON CARGADOR VACÍO	830 g	29.28 oz	745 g	26.28 oz	635 g	22.40 oz	760 g	26.81 oz
**PESO CON CARGADOR ABASTECIDO	1100 g	38.80 oz	955 g	33.69 oz	760 g	26.81 oz	1035 g	36.51 oz
*DISTANCIA DE GATILLO	72,5 mm	2.85 inch	72,5 mm	2.85 inch	75 mm	2.95 inch	72,5 mm	2.85 inch
PRESIÓN DEL GATILLO (-)	28 N		28 N		28 N		24 N	
DISTANCIA DE MIRAS DE POLÍMERO	172 mm	6.77 inch	150 mm	5.91 inch	150 mm	5.91 inch	195 mm	7.68 inch
DISTANCIA DE MIRAS DE ACERO	171 mm	6.73 inch	149 mm	5.87 inch	149 mm	5.87 inch	194 mm	7.64 inch
DISTANCIA DE MIRAS GNS	170 mm	6.69 inch	148 mm	5.83 inch	148 mm	5.83 inch	193 mm	7.60 inch
CAPACIDAD DE CARGADOR	13		10		6		13	

\*Para los modelos Gen4 / Gen5: Las dimensiones para el suplemento de empuñadura mediano son +2 mm | 0.08 in. y para el suplemento de empuñadura grande son +4 mm | 0.16 pulg. \*\* Dependiendo de la munición. + Datos técnicos también aplicables para la configuración MOS. Los datos técnicos están redondeados y no reflejan tolerancias; pueden modificarse sin previo aviso.

Los datos técnicos se aplican a las diferentes generaciones **GEN4** **PREVIOUS** y las configuraciones técnicas **SF** **S** del mismo modelo son en su mayoría similares.



# 357 SIG

Pistolas Safe Action®



## GLOCK 31 Gen4

🔫 15    STANDARD    **GEN4**    PREVIOUS

La GLOCK 31 Gen4, en 357 SIG, es la solución óptima para aquellos que buscan una alta velocidad de salida y una precisión superior en una pistola confiable, pero liviana, con una gran capacidad en el cargador. Los suplementos de empuñadura permiten personalizar al instante su empuñe para adaptarse a cualquier tamaño de mano.

El retén del cargador reversible lo hace ideal para tiradores zurdos y diestros.

También disponible como: GLOCK 31



## GLOCK 32 Gen4

Diseñada como un modelo compacto, la GLOCK 32 Gen4, en 357 SIG, ofrece una combinación única de versatilidad, balística convincente, comodidad de transporte óptima y la legendaria confiabilidad de la pistola GLOCK. El sistema de cambio de tamaño de la empuñadura permiten personalizar al instante su empuñe para adaptarse a un tirador individual.

También disponible como: GLOCK 32



🔫 13    COMPACT    **GEN4**    PREVIOUS

## GLOCK 33 Gen4

La GLOCK 33 Gen4 ofrece la capacidad de porte oculto convincente, pero con el formidable rendimiento del cartucho 357 SIG. Conozca la precisa, potente y ágil G33 Gen4 con su sistema de cambio de tamaño de la empuñadura modular, el cual mejora su empuñe.

También disponible como: GLOCK 33



🔫 9    SUBCOMPACT    **GEN4**    PREVIOUS

DATOS TÉCNICOS	G31 GEN4		G32 GEN4		G33 GEN4	
SISTEMA	SAFE ACTION® (Modo de doble acción constante), todas las pistolas GLOCK vienen con 3 seguros					
CALIBRE	357 SIG					
*LONGITUD (GENERAL)	202 mm	7.95 inch	185 mm	7.28 inch	163 mm	6.42 inch
LONGITUD DE CORREDERA	186 mm	7.32 inch	174 mm	6.85 inch	159 mm	6.26 inch
LONGITUD DE CAÑÓN	114 mm	4.49 inch	102 mm	4.02 inch	87 mm	3.43 inch
ANCHO (GENERAL)	32 mm	1.26 inch	32 mm	1.26 inch	32 mm	1.26 inch
ANCHO DE CORREDERA	25,5 mm	1.00 inch	25,5 mm	1.00 inch	25,5 mm	1.00 inch
ALTURA INCLUYE CARGADOR	139 mm	5.47 inch	128 mm	5.04 inch	107 mm	4.21 inch
PESO SIN CARGADOR	660 g	23.28 oz	620 g	21.87 oz	560 g	19.75 oz
PESO CON CARGADOR VACÍO	740 g	26.10 oz	690 g	24.34 oz	620 g	21.87 inch
**PESO CON CARGADOR ABASTECIDO	940 g	33.16 oz	860 g	30.34 oz	735 g	25.93 inch
*DISTANCIA DE GATILLO	70 mm	2.76 inch	70 mm	2.76 inch	70 mm	2.76 inch
PRESIÓN DEL GATILLO (-)	28 N		28 N		28 N	
DISTANCIA DE MIRAS DE POLÍMERO	165 mm	6.50 inch	153 mm	6.02 inch	137 mm	5.39 inch
DISTANCIA DE MIRAS DE ACERO	164 mm	6.46 inch	152 mm	5.98 inch	136 mm	5.35 inch
DISTANCIA DE MIRAS GNS	163 mm	6.42 inch	151 mm	5.94 inch	135 mm	5.31 inch
CAPACIDAD DE CARGADOR	15		13		9	

\*Para los modelos Gen4 / Gen5: Las dimensiones para el suplemento de empuñadura mediano son +2 mm | 0.08 in. y para el suplemento de empuñadura grande son +4 mm | 0.16 pulg. \*\* Dependiendo de la munición. + Datos técnicos también aplicables para la configuración MOS. Los datos técnicos están redondeados y no reflejan tolerancias; pueden modificarse sin previo aviso.

Los datos técnicos se aplican a las diferentes generaciones **GEN4** **PREVIOUS** y las configuraciones técnicas del mismo modelo son en su mayoría similares.



### 357 SIG

Velocidad máxima y poder de penetración, incluso contra armaduras ligeras.



# GLOCK Generación anterior

Pistolas Safe Action®

## EL CONCEPTO INICIAL

Sistema confiable Safe Action®, combinado con corredera y cañón de acero endurecido. Características de seguridad innovadoras y fiabilidad excepcional.

Estructura de polímero para reducción de peso, alta capacidad del cargador, pocas piezas y bajo mantenimiento.



### RESISTENTE

Refinamiento de superficies para todas las piezas metálicas GLOCK.

### ACCESORIOS

Riel de montaje para luces tácticas y láseres.





**PREVIOUS**

**CONFIABILIDAD**

El Sistema Safe Action® de GLOCK

**DURABILIDAD**

Empuñadura de polímero con ranuras para los dedos mejorada.



## 45 GAP

Pistolas Safe Action®



### 45 GAP

Toda la potencia de un 45 Auto en un cartucho de tamaño reducido.

## GLOCK 37

Para aquellos que prefieren las pistolas de gran calibre, la GLOCK 37, en 45 GAP, representa un gran salto en la tecnología de mayor potencia. Esta pistola con empuñadura estándar es versátil y ofrece un rendimiento repleto de fuerza.



 10

STANDARD

PREVIOUS



## GLOCK 38

La GLOCK 38 es un tamaño compacto de 45 GAP que ofrece comodidad de transporte y un excelente rendimiento en precisión y potencia.

8
COMPACT
PREVIOUS



## GLOCK 39

Basado en los parámetros de diseño de los modelos subcompactos de GLOCK, la GLOCK 39 combina un tamaño pequeño fácil de ocultar con la potencia y precisión del cartucho de 45 GAP.

6
SUBCOMPACT
PREVIOUS

DATOS TÉCNICOS	G37		G38		G39	
SISTEMA	SAFE ACTION® (Modo de doble acción constante), todas las pistolas GLOCK vienen con 3 seguros					
CALIBRE	45 GAP					
*LONGITUD (GENERAL)	204 mm	8.03 inch	187 mm	7.36 inch	165 mm	6.50 inch
LONGITUD DE CORREDERA	186 mm	7.32 inch	174 mm	6.85 inch	159 mm	6.26 inch
LONGITUD DE CAÑÓN	114 mm	4.49 inch	102 mm	4.02 inch	87 mm	3.43 inch
ANCHO (GENERAL)	33 mm	1.30 inch	33 mm	1.30 inch	33 mm	1.30 inch
ANCHO DE CORREDERA	28,5 mm	1.12 inch	28,5 mm	1.12 inch	28,5 mm	1.12 inch
ALTURA INCLUYE CARGADOR	139 mm	5.47 inch	128 mm	5.04 inch	106 mm	4.17 inch
PESO SIN CARGADOR	740 g	26.10 oz	685 g	24.16 oz	630 g	22.22 oz
PESO CON CARGADOR VACÍO	815 g	28.75 oz	755 g	26.63 oz	685 g	24.16 oz
**PESO CON CARGADOR ABASTECIDO	1000 g	35.27 oz	900 g	31.75 oz	790 g	27.87 oz
*DISTANCIA DE GATILLO	72 mm	2.83 inch	71,2 mm	2.80 inch	72 mm	2.83 inch
PRESIÓN DEL GATILLO (~)	28 N		28 N		28 N	
DISTANCIA DE MIRAS DE POLÍMERO	165 mm	6.50 inch	153 mm	6.02 inch	137 mm	5.39 inch
DISTANCIA DE MIRAS DE ACERO	164 mm	6.46 inch	152 mm	5.98 inch	136 mm	5.35 inch
DISTANCIA DE MIRAS GNS	163 mm	6.42 inch	151 mm	5.94 inch	135 mm	5.31 inch
CAPACIDAD DE CARGADOR	10		8		6	

\*Para los modelos Gen4 / Gen5: Las dimensiones para el suplemento de empuñadura mediano son +2 mm | 0.08 in. y para el suplemento de empuñadura grande son +4 mm | 0.16 pulg. \*\* Dependiendo de la munición. + Datos técnicos también aplicables para la configuración MOS. Los datos técnicos están redondeados y no reflejan tolerancias; pueden modificarse sin previo aviso.



# Pistolas Compensadas

Pistolas Safe Action®



## RÁPIDA RECUPERACIÓN Y PRECISIÓN AUMENTADA

Los modelos de pistolas compensadas GLOCK están equipadas con un compensador integrado para mejorar los patrones del culatazo durante el disparo rápido.

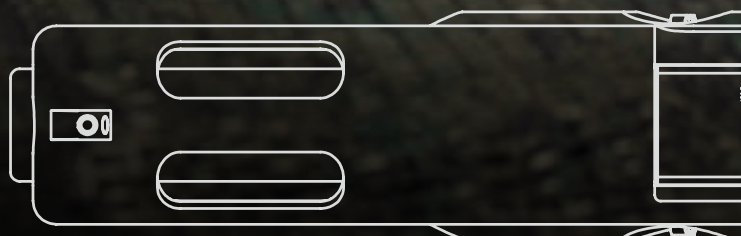



## Modelos compensados GLOCK

El cañón de un modelo de pistola compensada tiene dos agujeros pequeños y alargados que se extienden a lo largo de la línea central y que permite el escape de los gases a través de dos rejillas de ventilación cortadas en la parte superior de la corredera. Este sistema de compensación de agujeros paralelos reduce la sacudida en boca del cañón, el culatazo y ayuda en el enfoque más rápido del objetivo. El cañón compensado ayuda a volver más rápido hacia el objetivo para los disparos sucesivos. Desde el primer disparo hasta el último, el tirador obtiene una velocidad de disparo mejorada y una reducción del culatazo en la boca del cañón con poca o ninguna pérdida de velocidad.

Modelos disponibles:



**G17 C Gen4**



**G19 C Gen4**



**G21 C Gen4**



**G31 C Gen4**



# Modelos Cutaway

Pistolas Safe Action®

## GLOCK modelos recortados

Los modelos cutaway GLOCK se producen especialmente para el entrenamiento técnico de armas de fuego. La GLOCK cutaway es siempre un atractivo durante las clases de entrenamiento, presentaciones y ferias comerciales, ya que ilustra claramente la interacción ingeniosamente simple de los dispositivos de seguridad internos del sistema GLOCK Safe Action®.

Se vende exclusivamente a las agencias del cumplimiento de la ley.



Modelos disponibles:



**G17 Gen5 Cutaway**  
También disponible como:  
G17 Gen4 Cutaway  
G17 Cutaway



**G19 Gen5 Cutaway**  
También disponible como:  
G19 Gen4 Cutaway  
G19 Cutaway



G22 Cutaway



G23 Cutaway



G26 Cutaway



## Pistolas de entrenamiento GLOCK

Llevar el entrenamiento a un nivel superior requiere más que solo objetivos e papel y unas horas de práctica. Con situaciones y escenarios cada vez más complejos, las unidades militares y de aplicación de la ley modernas, utilizan el entrenamiento de la Fuerza para brindarles a sus oficiales y soldados el entrenamiento que necesitan para tener éxito.

Las pistolas de entrenamiento GLOCK se desarrollaron con el fin de permitir las practicas de operaciones tácticas basadas en la realidad con municiones de color o de plástico.

GLOCK ofrece una amplia gama de herramientas de entrenamiento para ayudar a los clientes a prepararse para el mundo real, manteniendo la misma ergonomía y manejo de las pistolas GLOCK reales.



Modelos disponibles:



**G17T Gen5 FX/FOF**

También disponible como:  
G17T Gen4 FX/FOF  
G17T FX/FOF



**G17T UTM**



**G19T Gen5 FX/FOF**

También disponible como:  
G19T Gen4 FX/FOF  
G19T FX/FOF



**G19T UTM**





## Pistolas GLOCK Reset y de Entrenamiento

El empuñe adecuado, la carga, la descarga, la alineación de las miras, el accionamiento del gatillo y el desmontaje forman parte de la rutina de entrenamiento de un tirador. La pistola de práctica GLOCK fue desarrollada para eliminar escenarios peligrosos durante los ejercicios de entrenamiento. Idénticas a las pistolas GLOCK en cuanto a manejo, peso, tamaño y equilibrio, pone lo real en tu mano, sin ninguna capacidad de disparo.

La gama de pistolas de tiro en seco, es el modelo GLOCK RESET. Este se creó teniendo en cuenta los simuladores de tiro. Se puede integrar un generador de impulsos de láser no original en el cañón, que disparará un impulso cuando se jale el gatillo. A diferencia de la pistola de práctica, el gatillo de las pistolas RESET, vuelve automáticamente a su posición de listo para disparar después de jalar el gatillo, haciendo que éste no quede en su posición de pistola desabastecida durante el entrenamiento.

Modelos disponibles:



**G17P Gen5**

También disponible como:  
G19 P Gen5  
G45P



**G22P**

También disponible como:  
G17P  
G17P Gen4



**G23P**

También disponible como:  
G19P  
G19P Gen4



## Capacidad de los cargadores GLOCK

Para obtener información relacionada con el modelo G44, consulte las páginas 12-15.

Estándar Opcional Tapa del cargador extendida (+1 cartucho) Tapa del cargador extendida (+2 cartuchos)

Para obtener información sobre la compatibilidad dentro de los modelos y grupos de calibre, consulte con su distribuidor local o en [www.glock.com](http://www.glock.com).

Capacidad de Cargadores		31+2	24	22	17+2	17	15+2	15+1	15	13+1	13	10+2	10	9+1	9	8	6
9 mm Luger	GLOCK 17																
	GLOCK 19X																
	GLOCK 19																
	GLOCK 26																
	GLOCK 34																
	GLOCK 17L																
	GLOCK 43																
	GLOCK 43X																
	GLOCK 45																
	GLOCK 48																
40 S&W	GLOCK 22																
	GLOCK 23																
	GLOCK 24																
	GLOCK 27																
	GLOCK 35																
380 Auto	GLOCK 25																
	GLOCK 28																
	GLOCK 42																
10 mm Auto	GLOCK 20																
	GLOCK 29																
	GLOCK 40																
45 Auto	GLOCK 21																
	GLOCK 30																
	GLOCK 36																
	GLOCK 41																
357 SIG	GLOCK 31																
	GLOCK 32																
	GLOCK 33																
45 GAP	GLOCK 37																
	GLOCK 38																
	GLOCK 39																

# Cargadores GLOCK

Como ninguna otra marca, las pistolas GLOCK permiten un alto nivel de compatibilidad entre los cargadores del mismo calibre, a excepción de los cargadores de los modelos slimline y slim. Los cargadores estándar también se pueden usar en las pistolas de respaldo subcompactas y compactas del mismo calibre, permitiendo llevar un número mayor de cartuchos.

La innovadora empuñadura de polímero de la pistola GLOCK no requiere de otro tipo de empuñaduras adicionales. Como resultado, tiene mucho más espacio para el cuerpo del cargador y permite el uso del cargador con cartuchos escalonados en doble fila. Por esta razón, las pistolas GLOCK son superiores en potencia de fuego a los modelos de pistolas convencionales del mismo tamaño.

Los cargadores GLOCK tienen una estructura de metal rígida recubierta con el comprobado polímero de alta tecnología GLOCK. Esto resiste la deformación, incluso cuando se cae desde una gran altura o se expone a ambientes extremos.

Para verificar la recámara vacía a una mayor velocidad, mejor visibilidad y poder realizar una recarga, GLOCK también ofrece cargadores con un elevador naranja y una tapa de cargador que se amplía en la parte frontal. Los cargadores con tapas extendidas pueden llevar mayor cantidad de cartuchos, están disponibles en los calibres: 9mm Luger, 40 S&W, .380 Auto y 357 SIG.

Los cargadores de una sola fila GLOCK para los modelos subcompacto slim (delgado) y slimline (extra delgado), tienen disponible una extensión del cargador para un empuñe mas amplio. Los cargadores slim (delgado) solo son aptos para los modelos G43X y G48.



Conozca más sobre el modelo **compacto G44** en 22 l.r. en las páginas 12-15.





## GLOCK comparativos de mantenimiento

La pistola GLOCK Safe Action® se fabrica con solo 35 piezas, un número significativamente menor que los diseños de pistola semiautomática de los competidores de GLOCK. Este número menor de piezas aumenta la confiabilidad al reducir potencialmente los problemas técnicos. Los costos asociados al stock de repuestos se reducen, lo que contribuye a un menor costo de mantenimiento en general durante la vida útil de la pistola GLOCK.



# ¡Personaliza tu GLOCK!

Para obtener información relacionada con el modelo G44, consulte las páginas 12-15.

Modifique su pistola GLOCK para cumplir con sus requisitos individuales cambiando las miras, palanca de retención de corredera, retén del cargador, gatillo o un cañón roscado.

Para compatibilidad y más detalles visite [www.glock.com](http://www.glock.com)

1. MIRAS FRONTALES				
				
GUIÓN DE POLÍMERO	GUIÓN DE ACERO	GUIÓN DE ACERO LUMINISCENTE	GUIDON ACERO CON TRITIUM NOCTURNO	
2. MIRAS POSTERIORES				
				
ALZA DE POLÍMERO	ALZA DE ACERO	ALZA DE ACERO LUMINISCENTE	ALZA DE ACERO CON TRITIUM NOCTURNO	ALZA DE POLÍMERO REGULABLE
3. PALANCA DE RETENCIÓN DE CORREDERA				
				
PALANCA DE RETENCIÓN DE CORREDERA ESTÁNDAR	PALANCA DE RETENCIÓN DE CORREDERA EXTENDIDA	PALANCA DE RETENCIÓN DE CORREDERA ESTÁNDAR AMBIDIESTRA	PALANCA DE RETENCIÓN DE CORREDERA EXTENDIDA AMBIDIESTRA	PALANCA DE RETENCIÓN DE CORREDERA ESTÁNDAR
4. RETÉN DEL CARGADOR				
				
ESTÁNDAR	EXTENDIDO	REVERSIBLE ESTÁNDAR	REVERSIBLE EXTENDIDO	REVERSIBLE ESTÁNDAR
5. GATILLO		6. CAÑÓN ROSCADO		
				
CONECTORES	RESORTES DE GATILLOS	M13,5x1 LEFT PARA 9 mm LUGER	M16x1 LEFT PARA 45 AUTO	M12x0.75 RIGHT PARA .380



## Otras Opciones

Pistolas Safe Action®



### Empuñaduras de colores

GLOCK fabrica ediciones limitadas para sus pistolas Gen4 con empuñaduras de colores. Para obtener información sobre ediciones limitadas, consulta con un distribuidor local sobre los modelos y la disponibilidad.

### Conjunto Pistola y Accesorios

GLOCK tiene ofertas especiales de pistolas GLOCK en conjunto con un producto de terceros de alta calidad. Estas ofertas especiales están disponibles para un tiempo limitado. Para más información por favor contacte a su distribuidor de GLOCK más cercano de su localidad.



#### CONJUNTO PISTOLA G19X CON STREAMLIGHT TLR-7AH\*

Este conjunto incluye la pistola G19X con la linterna táctica TLR-7AH de la marca Streamlight. Esta linterna táctica de 500 lúmenes ofrece un interruptor ambidiestro. Además, es de rápida instalación y remoción de la pistola y está compatible con empuñaduras GLOCK de tamaño estándar y compacto. El diseño de bajo perfil evita enganches y la característica "safe off" evita encender la linterna de manera accidental.

\*Alcance de suministro puede variar dependiendo del país. Para más información, contacte a su distribuidor GLOCK más cercano de su localidad.



#### PISTOLA G43X MOS Y G48 MOS CON RMSC SHIELD\*

La G43X MOS y la G48 MOS están disponibles como conjunto con una mira óptica "red dot" de la marca Shield. Estos modelos de la serie "Slimline" presentan dos características bien conocidas de la marca GLOCK. El diseño delgado y el Sistema Óptico Modular. Son ideal para el uso táctico de la pistola. La lente ocular de la mira RMSc de la marca Shield mantiene su funcionalidad dentro de su cuerpo especialmente diseñado para el porte oculto del arma.

\*Alcance de suministro puede variar dependiendo del país. Para más información, contacte a su distribuidor GLOCK más cercano de su localidad.



## Bloqueo con llave GLOCK\*

El bloqueo de seguridad GLOCK está ubicado convenientemente en la parte posterior de la empuñadura de la pistola. Cuando está activado, evita disparar y desarmar la pistola GLOCK. El bloqueo de seguridad desarrollado por GLOCK es el primer cierre con llave computarizada para pistolas en todo el mundo.

La moderna tecnología clave de GLOCK permite la mejor adaptación posible a sus requerimientos.

### LLAVE Y BLOQUEO:

Seguridad inteligente proporcionada por GLOCK. Cada llave es absolutamente única a través de la tecnología de seguridad de vanguardia.

\*Modificación no disponible



## LA MAYOR DIVERSIDAD





## ELIMINA LA OSCURIDAD



### GTL 10 & 11\*

#### MÓDULO DE LUZ

La luz de xenón de GTL 10 y GTL 11 ilumina los objetivos de manera confiable para que sean fáciles de identificar. La carcasa de GTL está hecha de polímero de alta calidad. El peso mínimo y un interruptor de fácil acceso hacen que el GTL 10 y 11 sea ideal para maniobras con poca luz. Diseñados para funcionar específicamente con pistolas GLOCK equipadas con rieles de montaje\*, la GTL 10 y GTL 11 son similares, pero la GTL 11 tiene una función adicional que regula la intensidad de la luz.

Con cada juego de luz táctica GLOCK se incluye un estuche de almacenamiento hecho de polímero de alta resistencia, así como una bombilla de reemplazo.

\*No se ajustan al riel de los modelos G43X y G48.



### GTL 21 & 22\*

#### LUZ TÁCTICA CON LÁSER ROJO

La GTL 21 y GTL 22 son productos de alta calidad que cuentan con un láser rojo (visible) que puede calibrarse a cero para una precisión milimétrica. El láser funciona de forma independiente o en conjunto con la luz de Xenón. La luz y el láser se manipulan mediante un interruptor de selección situado en el centro. Todo ello alojado en una carcasa de polímero de alta resistencia. El mecanismo de montaje permite al usuario instalar o desinstalar la luz en unos segundos sin necesidad de herramientas. Con esta luz táctica GLOCK se incluyen un estuche de almacenamiento hecho de polímero de alta resistencia, una bombilla de reemplazo y una herramienta de ajuste para el láser.

La GTL 22 también cuenta con una función adicional que regula la intensidad de la luz según la necesidad del usuario.





## GTL 51 & 52\*

LUZ "IR" CON LÁSER TÁCTICO Y XENÓN

La GTL 51, así como la GTL 52, es una luz táctica diseñada específica y exclusivamente para uso militar y policial. Además de la luz de Xenón y el láser de punto rojo, la GTL 51 y GTL 52 cuenta con una luz y láser IR. Un interruptor de modo situado centralmente permite que cada luz o láser se seleccione por separado o en combinación con los demás.

GTL 51 y GTL 52 son similares, pero la GTL 52 viene con la característica adicional de una luz de xenón y un láser infrarrojo regulable.

Con este conjunto se incluyen un estuche de almacenamiento hecho de polímero de alta resistencia, una bombilla de reemplazo y una herramienta de ajuste para el láser.



## Estuche GTL

¡LLEVA TU GTL DE UNA MANERA SEGURA!

The GLOCK Tactical light pouch made of sturdy polymer is a fast and secure way to carry your GTL and a set of spare batteries. It fits all GTL models.

## Filtro láser GTL

¡REDUCE LA SALIDA DEL LÁSER!

El filtro GTL está diseñado para reducir la intensidad de salida del láser y del láser infrarrojo.





## Caja de pistola con llave



### ALMACENA TU PISTOLA CON SEGURIDAD

La caja de la pistola con cerradura y llave computarizada GLOCK tiene espacio para una pistola, está hecha de polímero negro duradero y espuma protectora en el interior. Dos pestillos cierran firmemente la caja y un asa moldeada facilita el transporte. Viene con dos llaves.



1

### 1. FUNDA DE SEGURIDAD

La funda de Seguridad GLOCK con su resistente diseño de carcasa de polímero cuenta con un sistema de bloqueo que fija la pistola de tamaño estándar GLOCK en la funda y lo libera nuevamente con solo presionar un botón. El diseño simple y un mecanismo de bloqueo confiable son la clave de esta funda. Una cubierta que se activa con el pulgar agrega una seguridad adicional cuando sea necesario. Los sujetadores para el cinturón que permiten el transporte le hacen a cualquier cinturón de servicio, permitiendo una comodidad óptima al usar la funda de seguridad GLOCK.

Esta funda puede ser usada para el muslo con la ayuda de un soporte adicional GLOCK.

### 2. FUNDA DEPORTIVA / SERVICIO

Adecuada para la pistola GLOCK de tamaño estándar, esta funda la mantiene firmemente en su lugar con la ayuda de una correa de retención con botón, esta funda de polímero es resistente, protege su arma de fuego de todo tipo de suciedad y absorbe los golpes, evitando daños.



2



3

La misma funda también viene con un clip de metal, diseñado específicamente para cinturones militares.

### 3. FUNDA DEPORTIVA / COMBATE

Esta funda de polímero simple y pequeña, permite que la pistola GLOCK permanezca cerca del cuerpo, lo que la hace ideal para el porte oculto. La forma plana también la hace cómoda de llevar. La funda puede adaptarse a una amplia gama de diferentes anchos de correas.

### 4. PORTA CARGADORES

Esta funda de polímero negro montada en el cinturón contiene un solo cargador GLOCK. Esta funda de polímero negro permite llevar un cargador GLOCK, puede ser usada por tiradores zurdos y diestros, se acomoda a diferentes anchos de correa de hasta 63 mm (2.48 pulg.). El diseño proporciona retención del cargador sin la necesidad de correas o solapas.



4

## Clips de cordón y cordones

PARA UNA RETENCIÓN ASEGURADA

Estos clips para cordón de polímero con un anillo de sujeción para el gancho de la cuerda se ajustan en la empuñadura de la pistola GLOCK.

El cordón GLOCK asegura la pistola de manera fácil y efectiva, engancharlo el clip en el dispositivo de fijación en la empuñadura de la pistola.



## Accesorios de entrenamiento

Cañones inertes para:

Cartuchos inertes



Bandera de recámara vacía



G17



G19



G26



AUMENTO DE LA SEGURIDAD EN EL ENTRENAMIENTO Y ALMACENAMIENTO

Los accesorios inertes de entrenamiento GLOCK, están hechos de un polímero resistente de color naranja. Los cartuchos inertes de entrenamiento GLOCK funcionan como munición real para ejercicios de funcionamiento y vienen en juegos de 50 cartuchos en una caja de polímero negro.

## Cargador rápido

AYUDA A CARGAR LOS CARTUCHOS CON MAYOR RAPIDEZ

El cargador rápido GLOCK incluido en el juego de pistola estándar simplifica la carga incluso con un mayor número de cartuchos. Tiene un diseño resistente hecho de polímero GLOCK y se desliza fácilmente sobre el cargador.

Excepto G44.





## Outdoor

Herramienta de atrincheramiento y cuchillos de campo

### HERRAMIENTAS INNOVADORAS PARA CUALQUIER PROPÓSITO

El equipo para outdoor GLOCK fue especialmente desarrollado y probado de acuerdo con los requisitos del ejército.



## Herramienta de atrincheramiento

Esta pala ligera y totalmente plegable es el producto innovador para el siglo XXI con muchos detalles inteligentes.

Los conocimientos técnicos del desarrollo de la pistola garantizan durabilidad y fiabilidad. Una herramienta funcional para cualquier profesional al aire libre.

Tres herramientas en un solo producto: **cuchilla, pala y sierra.**

**Peso:** 657 g | 23.2 oz.





## Cuchillo de campo GLOCK FM 78

Este cuchillo clásico puede usarse para cualquier propósito: como un arma o un cuchillo para exteriores, para abrir cajas o contenedores de municiones. La funda de polímero de esta navaja también está fabricada por GLOCK.

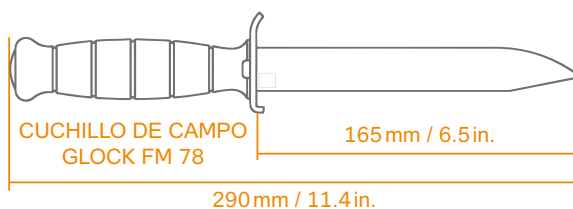

## Cuchillo de campo GLOCK FM 81 (con sierra)

Además de las características convincentes de la FM 78, el cuchillo de campo FM 81 está equipado con una sierra resistente en la parte posterior de la cuchilla y una funda de polímero.

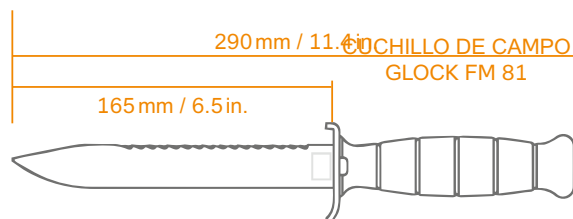

COLORES DISPONIBLES:  
Negro, verde militar, tierra oscura y gris.





## Curso de armeros GLOCK

### ASISTIR A ESTE CURSO TE CONVERTIRÁ EN UN ARMERO GLOCK CERTIFICADO

Los instructores de GLOCK te familiarizarán con la nomenclatura de las pistolas GLOCK. Aprenderás las habilidades necesarias para el uso práctico. Las operaciones de servicio y mantenimiento, así como el funcionamiento del sistema SAFE ACTION®, se entrena con todas las medidas de seguridad.

Al finalizar el Curso de armeros de GLOCK, y obtener una calificación satisfactoria en un examen práctico y escrito, recibirás un certificado como Armero de GLOCK. Esto te dará derecho a realizar operaciones de mantenimiento y modificaciones aprobadas por GLOCK en sus pistolas.

### CONTENIDO:

Professional know-how concerning the individual components of the GLOCK pistol as well as disassembling and installing the various GLOCK options.

### CONTACTO:

Las agencias de aplicación de la ley pública deben comunicarse con su representante local de GLOCK. Para detalles de contacto visita [www.glock.com](http://www.glock.com)

Los cursos de armeros de GLOCK no se ofrecen a particulares.





## ¿Estás buscando un socio GLOCK?

Con más de 50 modelos diferentes, cualquier compra de GLOCK puede ser un poco confusa con opciones que van desde diferentes calibres, tamaños, generaciones y docenas de opciones para modificar su GLOCK.

Con tu distribuidor GLOCK, se creó un grupo de minoristas que conocen sus GLOCK y ayudan a cientos de clientes a elegir el modelo perfecto.



Para más detalles visita [www.glock.com](http://www.glock.com)



## ¡MUESTRA TU PASIÓN POR GLOCK!

### Merchandising

¡ENCUENTRA TU ESTILO CON GLOCK!

Nuestros distribuidores de GLOCK ofrecen una variedad de artículos para los fanáticos apasionados de GLOCK.

Echa un vistazo a nuestra colección oficial GLOCK en [www.glock.com](http://www.glock.com)





BOLSO TIPO  
MENSAJERO



GORRA G17





# Mundo de GLOCK

Merchandising



CHAQUETA  
SUAVE Y LIGERA

**CONTACTO:**

Para obtener información de nuestros productos, visite [www.glock.com](http://www.glock.com) o póngase en contacto con su distribuidor de GLOCK más cercano.

**PROPIETARIO DE MEDIOS, EDITOR:**

GLOCK Ges.m.b.H.  
Gaston Glock-Platz 1,  
2232 Deutsch-Wagram  
Austria

**FOTOS:**

Las imágenes de este folleto son imágenes ilustrativas y pueden diferir del producto real.

Reservado el derecho a introducir cambios técnicos y dimensionales, así como los errores de tipografía e impresión.

**ES | 51072 | 12-2021**

[www.glock.com](http://www.glock.com)